

# HIOKI

## CM4371-50

## CM4373-50

## CM4375-50

## Manual de Instrucciones

# PINZA AMPERIMÉTRICA DE CA/CC AC/DC CLAMP METER



Lea atentamente antes de usar.  
Conserve para consultar más adelante.



ES

Nov. 2023 Revised edition 2  
CM4371C964-02 (C961-02)





# Contenido

Introducción.....	1
Notaciones .....	3
Comprobación del contenido del paquete.....	7
Opciones .....	8
Información de seguridad.....	11
Precauciones de funcionamiento .....	12
<b>1 Aspectos generales</b>	<b>19</b>
1.1 Aspectos generales y funciones del producto .....	19
1.2 Nombres de las piezas .....	20
<b>2 Realización de mediciones</b>	<b>21</b>
2.1 Inspección previa a la medición .....	21
2.2 Instalación de las pilas y el adaptador inalámbrico Z3210 .....	22
Procedimiento de instalación.....	26
2.3 Uso de las puntas de medición .....	28
L9300 Puntas de medición (accesorio) .....	30

<b>2.4</b>	<b>Medición de la corriente</b> .....	<b>33</b>
	Retención manual, retención automática .....	35
	Cambio de rango .....	39
	Función de filtro .....	40
	Valor máximo, valor mínimo, promedio y valor pico .....	41
	Corriente de entrada (inrush).....	42
<b>2.5</b>	<b>Otras funciones de medición</b> .....	<b>43</b>
<b>2.6</b>	<b>Retroiluminación LCD, ahorro automático de energía (APS)</b> .....	<b>47</b>
<b>2.7</b>	<b>Modo DC High V Probe</b> .....	<b>48</b>
<b>2.8</b>	<b>Función de comunicación inalámbrica</b> .....	<b>52</b>
	Uso de GENNECT Cross.....	52
	Función de entrada de datos directa de Z3210 a Excel (función de entrada directa en Excel, función HID) .....	56
<b>2.9</b>	<b>Combinaciones del interruptor giratorio</b> .....	<b>60</b>
<b>3</b>	<b>Especificaciones</b> .....	<b>63</b>
<b>3.1</b>	<b>Especificaciones generales</b> .....	<b>63</b>
<b>3.2</b>	<b>Especificaciones de entrada, especificaciones de medición</b> .....	<b>67</b>
<b>3.3</b>	<b>Tabla de precisión</b> .....	<b>77</b>

<b>4</b>	<b>Mantenimiento y servicio</b>	<b>109</b>
4.1	Resolución de problemas .....	109
4.2	Visualización de errores y funcionamiento .....	111
4.3	Limpieza.....	112
<b>5</b>	<b>Apéndice</b>	<b>113</b>
5.1	Función de detección de voltaje.....	113
5.2	Ejemplo de uso.....	115
	<b>Índice</b>	<b>117</b>
	<b>Certificado de garantía</b>	<b>119</b>



## Introducción

Gracias por adquirir la pinza amperimétrica de CA/CC de Hioki CM4371-50/CM4373-50/CM4375-50. Para garantizar su capacidad de aprovechar al máximo el instrumento a largo plazo, lea este manual atentamente y manténgalo a su alcance para consultas futuras. Lea atentamente el documento “Precauciones de funcionamiento” que se suministra por separado antes de utilizar el instrumento.

### Manual de instrucciones más reciente

El contenido del manual está sujeto a cambios, por ejemplo, debido a modificaciones en las especificaciones o mejoras del producto.

Puede descargar la versión más reciente desde el sitio web de Hioki.

<https://www.hioki.com/global/support/download/>



### Registro de productos

Registre su producto para recibir información importante sobre él.

<https://www.hioki.com/global/support/myhioki/registration/>



## **Audiencia de destino**

Este manual se ha escrito para que lo utilicen aquellos individuos que vayan a usar el producto en cuestión o vayan a enseñar a otros a hacerlo. Se asume que el lector posee conocimientos básicos de electricidad (equivalentes a los de una persona graduada en estudios eléctricos en una escuela técnica).

## **Marcas comerciales**

- Excel es una marca comercial del grupo de empresas Microsoft.
- La palabra Bluetooth<sup>®</sup> y sus logotipos son marcas comerciales registradas propiedad de Bluetooth SIG, Inc. y cualquier uso de estas marcas por parte de Hioki E.E. Corporation se efectúa bajo licencia. Las demás marcas registradas y nombres comerciales pertenecen a sus respectivos propietarios.









## Notaciones

### Notaciones de seguridad



En este documento, los niveles de gravedad de los riesgos y peligros se clasifican del siguiente modo.

 <b>PELIGRO</b>	<p>Indica una situación inminentemente peligrosa que, si no se evita, producirá muertes o lesiones graves.</p>		<p>Indica una acción que no debe ejecutarse.</p>
 <b>ADVERTENCIA</b>	<p>Indica una situación posiblemente peligrosa que, si no se evita, puede producir muertes o lesiones graves.</p>		<p>Indica una acción que debe ejecutarse.</p>
 <b>ATENCIÓN</b>	<p>Indica una posible situación peligrosa que, si no se evita, puede producir lesiones de leves a moderadas o posibles riesgos de daños al producto soportado (u otra propiedad).</p>		<p>Indica un peligro por alto voltaje. No verificar la seguridad o manipular de forma indebida el instrumento puede producir una descarga eléctrica, quemaduras o la muerte.</p>
<b>IMPORTANTE</b>	<p>Indica información o contenido particularmente importante desde el punto de vista del funcionamiento o el mantenimiento del instrumento.</p>		<p>Indica la presencia de un peligro que provoca un imán fuerte. El producto puede interferir con el funcionamiento adecuado de dispositivos médicos electrónicos, como los marcapasos.</p>

## Símbolos que aparecen en el instrumento

	Indica la presencia de un posible peligro. Para obtener más información sobre las ubicaciones donde aparece este símbolo en los componentes del instrumento, consulte "Precauciones de funcionamiento" (p. 12) y el documento adjunto titulado "Precauciones de funcionamiento".
	Indica que este terminal produce un voltaje peligroso.
	Indica que el producto puede conectarse o desconectarse mientras el circuito está con tensión.
	Indica un instrumento que se ha protegido mediante doble aislamiento o aislamiento reforzado.
	Indica una corriente alterna (CA).
	Indica una corriente continua (CC).
	Indica un terminal a tierra.

## Símbolos de distintas normas

	<p>Indica que el producto está sujeto a la Directiva sobre residuos de aparatos eléctricos y electrónicos (Directiva RAEE) en los estados miembros de la UE.</p>
	<p>Indica que el producto cumple con las normas impuestas por las directivas de la UE.</p>

## Visualización en pantalla

La pantalla del instrumento muestra los caracteres alfanuméricos siguientes.

A	B	C	D	E	F	G	H	I	J	K	L	M	N	O	P	Q	R	S	T	U	V	W	X	Y	Z
A	b	C	d	E	F	G	H	,	U	L	ñ	n	o	P	q	r	S	t	U	u	y	1	4	≡	

Excepción

*OPE<sub>n</sub>* : Cable roto detectado

1	2	3	4	5	6	7	8	9	0
1	2	3	4	5	6	7	8	9	0

## Etiquetado de precisión

La precisión del instrumento se expresa al definir un porcentaje de lectura, un porcentaje de escala completa, un porcentaje de ajuste o un valor límite para los errores en términos de dígitos.

<b>Lectura (valor mostrado)</b>	Indica el valor que muestra el instrumento. Los valores límite de los errores de lectura se expresan en porcentaje de lectura (“% ltr.”).
<b>Escala completa (valor máximo mostrado)</b>	Indica el valor de visualización máximo de cada rango de medición. El valor de rango de medición para el instrumento indica ese valor de visualización máximo. Los valores límite de los errores de escala completa se expresan en porcentaje de escala completa (“% e.c.”).

## Otras notaciones

<b>(p. )</b>	Indica el número de página para consultar.
<b>*</b>	Indica información adicional que se describe a continuación.
<b>CM4371.50</b>	Indica que el elemento solo se aplica a CM4371-50.

## Comprobación del contenido del paquete

Al recibir el instrumento, examínelo con detenimiento para asegurarse de que no ha sufrido ningún daño durante el envío. Preste atención en especial a los accesorios incluidos, las teclas del panel y los terminales. Si encuentra algún daño o el instrumento no funciona como se indica en las especificaciones, póngase en contacto con su distribuidor o vendedor autorizado de Hioki.

Pinza amperimétrica de CA/CC

L9300 Puntas de medición (p. 28)



CM4373-50

CM4375-50

CM4371-50

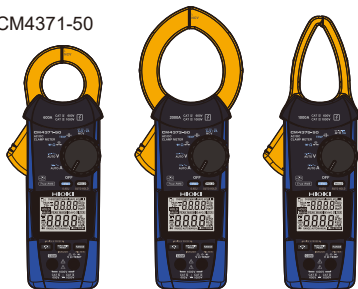

C0203 Funda de transporte



Pilas alcalinas LR03 ×2



Manual de instrucciones (inglés)



Precauciones de funcionamiento (0990A907)



## Opciones

El instrumento dispone de las opciones indicadas a continuación. Para solicitar una opción, contacte con su distribuidor o vendedor autorizado de Hioki.

Las opciones están sujetas a cambios. Visite el sitio web de Hioki para ver la información más reciente.

### Cables de conexión

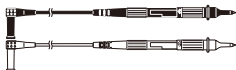

**L9300 Puntas de medición\*1**

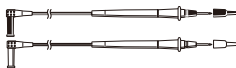

**L9207-10 Puntas de medición\*1**

Al conectar el L4933 o L4934 a puntas de medición, ajuste las puntas de medición en la configuración de categoría de medición II (para el L9207-10, retire la funda).

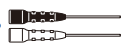

**L4933 Juego de conectores\*3**



**L4934 Juego de conectores tipo cocodrilo pequeños\*4**



**L4930** Juego de cables de conexión\*<sup>2</sup>  
(longitud: 1,2 m)



**L4931** Juego de extensión de cables\*<sup>2</sup>  
(longitud: 1,5 m  
con el conector de acople)



**DT4910** Termopares (K)

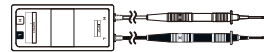

**P2000** Sonda de alto voltaje de CC\*<sup>11</sup>



**L4935** Juego de conectores tipo cocodrilo\*<sup>2</sup>



**L9243** Punta de prueba tipo "Grabber"\*<sup>5</sup>

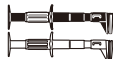

**L4936** Juego de conectores para barras de bus\*<sup>6</sup>



**L4937** Juego de adaptadores magnéticos\*<sup>7</sup>



**9804** Adaptador magnético\*<sup>10</sup>



**L4932** Juego de conectores de prueba\*<sup>1</sup>



**L4938** Juego de conectores de prueba\*<sup>8</sup>



**L4939** Juego de conectores para disyuntor\*<sup>9</sup>

\*1: CAT IV 600 V, CAT III 1000 V, CAT II 1000 V, 10 A

\*2: CAT IV 600 V, CAT III 1000 V, 10 A

\*3: 30 V CA, 60 V CC, 3 A

\*4: CAT III 300 V, CAT II 600 V, 3 A

\*5: CAT II 1000 V, 1 A

\*6: CAT III 600 V, 5 A

\*7: CAT III 1000 V, 2 A

\*8: CAT III 600 V, CAT II 600 V, 10 A

\*9: CAT III 600 V, 10 A

\*10: CAT IV 1000 V, 2 A

\*11: CAT IV 1000 V, CAT III 2000 V

Opciones

## Fundas de transporte

Puede almacenar el instrumento, las puntas de medición y los manuales de instrucciones.

### C0203 Funda de transporte



### C0207 Funda de transporte



## Adaptador inalámbrico Z3210



Conectar el Z3210 al instrumento habilita la función de comunicación inalámbrica.

Consulte “2.8 Función de comunicación inalámbrica” (p.52).



## Información de seguridad

### Categorías de medición

El instrumento cumple con los requisitos de seguridad de CAT III 1000 V y CAT IV 600 V para instrumentos de medición.

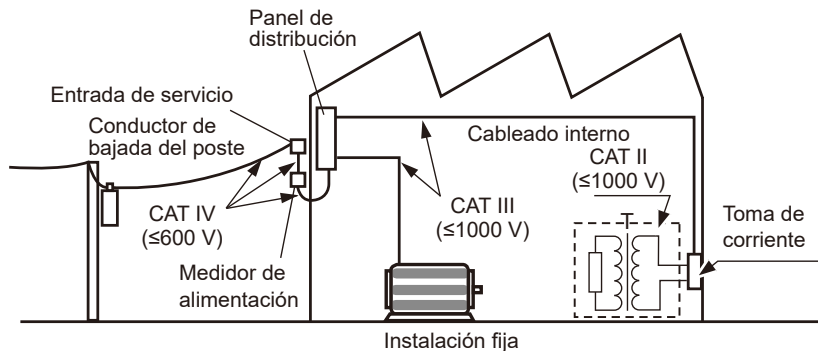

## Precauciones de funcionamiento

Respete esta información de precaución para asegurarse de que el instrumento se utilice de manera segura y para que pueda cumplir con su objetivo de acuerdo con lo descrito en sus especificaciones. Lea atentamente el documento separado “Procedimientos de funcionamiento” antes de usar el dispositivo. Utilice este instrumento de conformidad con sus especificaciones, así como con las especificaciones de todos los accesorios, opciones y otros equipos en uso.

### PELIGRO

#### ■ **No toque la sección más allá de la barrera durante el funcionamiento.**

No seguir esta indicación podría provocar una descarga eléctrica en el operario. Consulte “1.2 Nombres de las piezas” (p.20).



#### ■ **No mida corrientes que excedan la curva de reducción de potencia.**

Hacerlo puede provocar el sobrecalentamiento del sensor y producir lesiones corporales, incendios o daños al instrumento.

Consulte “Características de reducción de frecuencia” (p.70).

La corriente máxima de medición varía con la frecuencia, y la corriente que se puede medir de forma continua es limitada. Si se utiliza el instrumento en una medida inferior a esta limitación, esto se conoce como reducción de potencia.

 **PELIGRO****■ Inspeccione el instrumento y verifique que funcione adecuadamente antes de utilizarlo.**

Utilizar el instrumento mientras no funciona bien puede producir lesiones corporales graves. Si encuentra algún daño, póngase en contacto con su distribuidor o vendedor autorizado de Hioki.

Consulte “2.1 Inspección previa a la medición” (p.21).

**■ Confirme que la parte blanca (capa de aislamiento) dentro del cable no esté expuesta.**

Utilizar el instrumento con un color dentro del cable expuesto puede producir descargas eléctricas al usuario.

---

## **ADVERTENCIA**

- **No permita que el instrumento se moje.**
- **No realice mediciones con las manos mojadas.**

No seguir esta indicación podría provocar una descarga eléctrica en el operario.



- **Cuando utilice el instrumento conectado a las puntas de medición, no realice mediciones que superen las capacidades indicadas en el instrumento o las puntas de medición, lo que sea menor.**

Utilizar el instrumento para llevar a cabo mediciones que excedan los valores nominales puede producir descargas eléctricas al operario.

**IMPORTANTE**

■ No permita que ningún objeto extraño quede atrapado entre las superficies del núcleo de las abrazaderas.



■ No raspe las superficies del núcleo de las abrazaderas.

■ No toque con los dedos las superficies del núcleo de las abrazaderas.



■ No coloque ningún objeto extraño en el espacio de las abrazaderas.

■ No tire el instrumento.

■ No someta el instrumento a impactos.

Esto podría afectar de manera adversa la precisión de la medición y el funcionamiento de apertura y cierre.

Coloque el instrumento alrededor de un solo conductor. Colocar el instrumento alrededor de dos o más conductores en un paquete evita que el instrumento mida cualquier corriente, independientemente de si el objetivo de medición es un circuito monofásico o trifásico.

## L4937 juego de adaptadores magnéticos/9804 adaptador magnético (opcional)

### PELIGRO



- **Las personas que tengan dispositivos electrónicos médicos, como marcapasos, no deben utilizar el adaptador magnético.**
- **Mantenga el adaptador magnético alejado del cuerpo.**

De lo contrario, el funcionamiento adecuado de los dispositivos médicos eléctricos puede verse afectado y presentar un riesgo para la vida de la persona.

 **ATENCIÓN**

- **No deje caer el adaptador magnético.**
- **No someta el adaptador magnético a impactos mecánicos.**  
Hacerlo podría dañar el adaptador magnético.
- **No utilice el adaptador magnético en lugares en los que pueda estar expuesto al agua de lluvia, al polvo o a la condensación.**



- Hacerlo podría desintegrar o deteriorar el adaptador magnético. Además, una menor capacidad de adherencia magnética puede producir la caída del instrumento y dañarlo.
- **No acerque el adaptador magnético a dispositivos de almacenamiento magnéticos, como disquetes, tarjetas magnéticas, tarjetas prepago o boletos magnéticos.**
  - **No acerque el adaptador magnético a equipos electrónicos de precisión, como computadoras, pantallas de televisión o relojes electrónicos.**

Esto podría dañar los dispositivos o los datos almacenados en ellos.









## 1.1 Aspectos generales y funciones del producto

Este instrumento es una pinza amperimétrica que puede llevar a cabo mediciones del RMS verdadero de la corriente simplemente sujetándolo alrededor de un circuito. Además de la corriente, puede medir el voltaje, frecuencia, corriente de entrada, resistencia, diodo, capacitancia, temperatura y potencia de CC.

Instalar el adaptador inalámbrico Z3210 (opcional) en el instrumento le permite ver en su dispositivo móvil las formas de onda y medir los armónicos.

### Lista de las funciones de medición

	Corriente de CC y voltaje de CC, potencia de CC
<b>NCV</b>	Detección de carga eléctrica <b>CM4371-50</b> <b>CM4373-50</b>
<b>TEMP</b> 	Capacitancia, temperatura
	Comprobación de continuidad, resistencia, diodo
	Automático CA/CC, voltaje de CA, voltaje de CC, voltaje de CA+CC, frecuencia
	Automático CA/CC, corriente de CA, corriente de CC, corriente de CA+CC, frecuencia

## 1.2 Nombres de las piezas

Parte delantera

Parte trasera

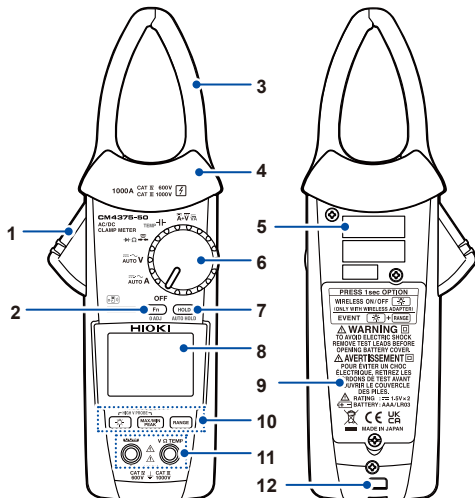

(La imagen muestra el CM4375-50).

- |    |  |
|----|--|
| 1  | Pulsador de funcionamiento   |
| 2  | Tecla <b>Fn</b> (le permite elegir una función)  |
| 3  | Abrazaderas  |
| 4  | Barrera  |
| 5  | Número de serie (el número de serie se compone de 9 dígitos. Los dos primeros (por la izquierda) indican el año de fabricación y los dos siguientes, el mes de fabricación). |
| 6  | Interruptor giratorio<br>Consulte "Lista de las funciones de medición" (p. 19).  |
| 7  | Tecla <b>HOLD</b>  |
| 8  | LCD  |
| 9  | Tapa de las pilas  |
| 10 | Teclas de funcionamiento   |
| 11 | Terminales de medición   |
| 12 | Orificio de la correa  |

## 2

## Realización de mediciones

## 2.1 Inspección previa a la medición

2

Marcar	Detalles de la inspección	Marcar	Detalles de la inspección
<input type="checkbox"/>	La tapa de las pilas está cerrada y se ha atornillado firmemente.	<input type="checkbox"/>	No hay daños en el aislamiento de las puntas de medición y que no se exponen ni el recubrimiento blanco ni el conductor de metal del interior del cable.
<input type="checkbox"/>	No hay materia extraña en los terminales de medición (p.20).	<input type="checkbox"/>	El instrumento no está dañado ni agrietado.
<input type="checkbox"/>	Las puntas de medición no están rotas (p.44).	<input type="checkbox"/>	No falta ningún segmento.

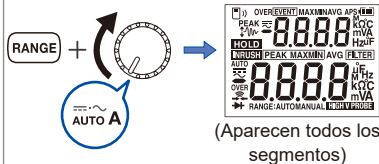
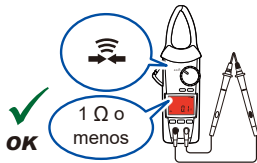

## 2.2 Instalación de las pilas y el adaptador inalámbrico Z3210

Conectar el Z3210 al instrumento habilita la función de comunicación inalámbrica. (p.52)  
Antes de utilizar el instrumento por primera vez, inserte dos pilas alcalinas LR6 o dos pilas de níquel-metalhidruro HR6 completamente cargadas.

### ADVERTENCIA

- **Antes de quitar la tapa de la pila, retire el instrumento del objeto por medir y coloque el interruptor giratorio en OFF.**



No seguir esta indicación podría provocar una descarga eléctrica en el operario. Cuando el instrumento se sujeta alrededor de un objeto que se va a medir, los terminales de contacto de la pila se consideran piezas de alto voltaje.

---

## ADVERTENCIA

- **Después de reemplazar las pilas o instalar/quitar el adaptador inalámbrico Z3210, coloque la tapa de las pilas y apriete el tornillo. Luego, utilice el instrumento.**



Utilizar el instrumento sin la tapa de las pilas colocada puede producir lesiones corporales.

- **Asegure la tapa de las pilas con el tornillo colocado en el instrumento en el momento del envío.**

Si ha perdido el tornillo o descubre que el tornillo está dañado, póngase en contacto con su distribuidor o vendedor autorizado de Hioki.

## ATENCIÓN



- **No combine pilas de distintos tipos o duración.**
- **No utilice una pila con una vida útil recomendada que haya caducado.**
- **No invierta la polaridad de las pilas.**
- **No deje pilas agotadas colocadas en el instrumento.**

Esto puede hacer que las pilas sufran fugas y dañen el instrumento.



- **Utilice únicamente el tipo de pilas especificadas (pilas alcalinas LR03 o pilas de níquel-metalhidruro HR03).**
- **Retire las pilas cuando el instrumento no esté en uso durante mucho tiempo.**

Esto puede hacer que las pilas sufran fugas y dañen el instrumento.

- **Antes de manipular el Z3210, toque cualquier pieza metálica, como el pomo de una puerta, para eliminar la electricidad estática del cuerpo.**

Si no sigue esta indicación, la electricidad estática puede dañar el Z3210.

- Cuando la marca  parpadee, las pilas estarán agotadas. Cambie las pilas por unas nuevas oportunamente. El instrumento puede apagarse cuando se ilumina la retroiluminación de la pantalla o cuando se emite un pitido. Después de usarlo, asegúrese de desconectar el instrumento.
- Deseche las pilas conforme a las normativas locales.

## Pilas de níquel-metalhidruro

### ATENCIÓN



- **Cuando vaya a utilizar el instrumento, inserte dos pilas alcalinas LR6 o dos pilas de níquel-metalhidruro HR6 completamente cargadas.**

El instrumento que se alimente con las pilas de níquel-metal indicará un nivel de batería restante impreciso; no obstante, se puede utilizar sin problema incluso con esas pilas insertadas. Consulte el tiempo de funcionamiento continuo más abajo.

Para CM4371-50

- Cuando se usan dos pilas alcalinas LR03
  - Aproximadamente 40 horas (sin el Z3210 instalado)
  - Aproximadamente 20 horas (con el Z3210 instalado, con comunicación inalámbrica)
- Cuando se usan dos pilas de níquel-metalhidruro LR03 (con una capacidad de 750 mAh cada una)
  - Aproximadamente 40 horas (sin el Z3210 instalado)
  - Aproximadamente 25 horas (con el Z3210 instalado, con comunicación inalámbrica)

Visite la página de preguntas frecuentes en el sitio web global de Hioki para obtener más información sobre las pilas de níquel-metalhidruro que Hioki ha garantizado que funcionan.

## Procedimiento de instalación

Lea las precauciones antes de realizar el procedimiento. (p.22)

### Necesitará:

Destornillador Phillips (n.º 2)



Tornillos de ajuste del valor de medición ×3  
No girar.

**3, 4**

Pilas alcalinas LR03  
×2 o pilas de níquel-metalhidruro HR03 ×2

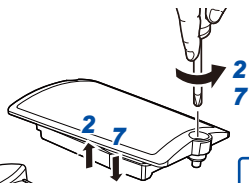

**5** Tapa protectora **6** Z3210



No gire ningún tornillo, excepto el de la tapa de la pila.

Después de retirar la tapa de las pilas, encontrará tres tornillos que se utilizan para ajustar los valores medidos. No los gire, ya que el instrumento no podrá realizar la medición de manera precisa.



- 1** Retire el instrumento del objeto por medir y coloque el interruptor giratorio en OFF.
- 2** Afloje el tornillo y quite la tapa de las pilas.
- 3** Quite las pilas usadas (al reemplazarlas).
- 4** Coloque pilas nuevas con la polaridad correcta.  
Al instalar el adaptador inalámbrico Z3210, continúe con el paso **5**.  
Si no instala el adaptador inalámbrico Z3210, continúe con el paso **7**.
- 5** Retire la tapa protectora del instrumento.
- 6** Instale el adaptador inalámbrico Z3210 con la orientación correcta.
- 7** Vuelva a colocar la tapa de las pilas y apriete el tornillo para fijarla.

## 2.3 Uso de las puntas de medición

Para la medición, utilizará la puntas de medición L9300 (accesorio) o la puntas de medición L9207-10 (opcional).

De acuerdo con las ubicaciones de medición, utilice los cables de medición opcionales de Hioki. Consulte “Opciones” (p.8)

### ADVERTENCIA



■ **Cuando use el instrumento, use las puntas de medición y opciones especificadas por Hioki.**

Utilizar opciones y puntas de medición distintas de las especificadas puede producir lesiones corporales o accidentes por cortocircuito.



■ **Al medir el voltaje de la línea de alimentación, utilice puntas de medición que cumplan con las siguientes condiciones.**

- Conformidad con la norma de seguridad IEC 61010 o EN 61010
- Calificación en la categoría de medición III o IV
- Con un voltaje nominal superior al voltaje que se mide

No seguir esta indicación podría provocar una descarga eléctrica en el operario. Las puntas de medición opcionales para este instrumento cumplen con la norma de seguridad EN 61010. Respete la categoría de medición y el voltaje nominal indicado en las puntas de medición durante el uso.

## ATENCIÓN

- **No doble los cables con temperaturas de 0°C o menos. No tire de los cables.**



Los cables pueden endurecerse. Esto puede dañar el aislamiento o producir la rotura del cable y provocar una descarga eléctrica.

## L9300 Puntas de medición (accesorio)

---

Consulte también las precauciones en “Uso de las puntas de medición” (p.28).

### **ADVERTENCIA**

- **Utilice las puntas de medición con la categoría de medición correcta indicada.**



- **No utilice las puntas de medición si el pin metálico está doblado o la protección de dedos no se desliza correctamente.**

Esto podría producir un accidente por cortocircuito.

---

## Cambio de la categoría de medición

### 1 Libere la protección de dedos.

Gire el pulsador para desbloquearlo y mueva la marca ▷ a lo largo de la línea de guía.

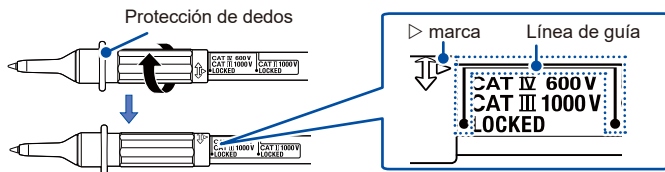

2

### 2 Deslice la protección de dedos.

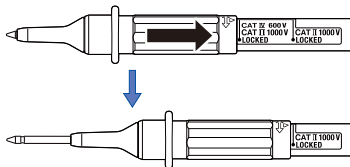

Deslice la marca ▷ a lo largo de la línea de guía.

Uso de las puntas de medición

### 3 Bloquee la protección de dedos.

Gire el pulsador para bloquearlo y mueva la marca ▷ a lo largo de la línea de guía.  
Gire el pulsador hasta escuchar un clic y asegúrese de que la marca ▷ indique **[LOCKED]**.

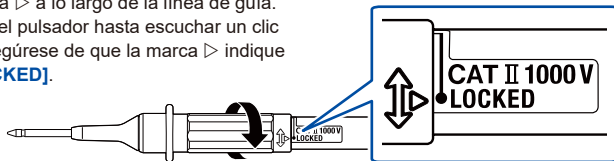

Siga los pasos indicados para cambiar de la categoría de medición II a la categoría de medición III o IV.

## 2.4 Medición de la corriente

- 1 Gire el interruptor giratorio.

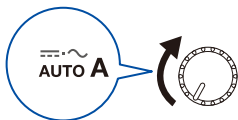

- 2 Mantenga pulsado durante 1 s.



### IMPORTANTE

Realice siempre la calibración para llevar a cabo una medición precisa.

- 3 Sujete el instrumento en el cable.

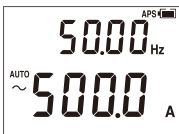
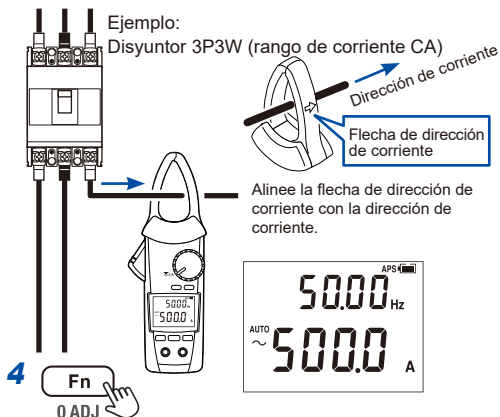

4

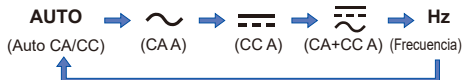

2

Medición de la corriente

### **Rango de detección de frecuencia de la corriente CA**

CM4371-50	Rango de 20,00 A	4,00 A o más
	Rango de 600,0 A	20,0 A o más
CM4373-50	Rango de 600,0 A	40,0 A o más
	Rango de 2000 A	200 A o más
CM4375-50	—	5,0 A o más

### **Voltaje de CC comprobación de polaridad (p.60)**

Si el valor medido es negativo, el pitido se emitirá y la pantalla se volverá roja.  
(umbral: -10 A)



## Retención manual, retención automática

### Retención manual

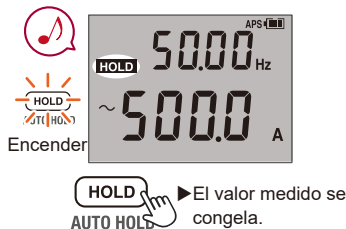

Vuelva a pulsar la tecla **HOLD** para deshabilitar la función de retención.

### Retención automática

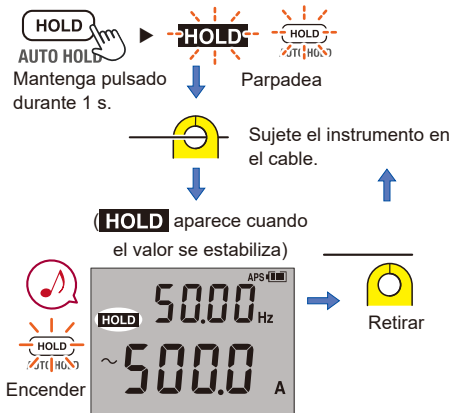

El valor medido se congela automáticamente.

Mantenga pulsada la tecla **HOLD** durante 1 s para deshabilitar la función de retención automática.

## Condiciones de la retención automática

El valor mostrado se congelará cuando se cumplan las siguientes dos condiciones al mismo tiempo:

- Cuando la fluctuación del valor medido se estabiliza en el rango de fluctuación descrito en la tabla de la siguiente página.
- Cuando el valor medido sobrepasa el valor umbral descrito en la tabla de la siguiente página (voltaje, corriente).

Cuando el valor medido es menor que el valor umbral descrito en la tabla de la siguiente página (resistencia, comprobación de continuidad, diodo).

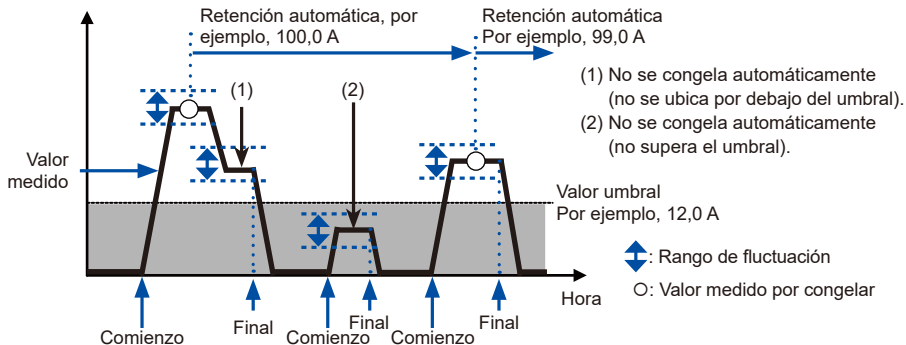

Supongamos que el valor medido ha caído por debajo (voltaje, corriente) o ha superado el valor umbral (resistencia, continuidad, diodo) después de que el valor mostrado se congeló. Cuando las dos condiciones de la retención automática se vuelven a cumplir después de eso, se detendrá la actualización de los valores medidos.

Función de medición*1	Rango de medición	Rango de fluctuación	Valor umbral
Auto A Corriente de CA Corriente de CC Corriente de CA+CC	Rango de 20,00 A (CM4371-50)	Dentro de 1,00 A	1,00 A
	Rango de 600,0 A (CM4371-50, CM4373-50)	Dentro de 12,0 A	12,0 A
	Rango de 1000 A (CM4375-50)	Dentro de 12,0 A (cuando ingresa más de 12,0 A) Dentro de 1,0 A (cuando ingresa más de 12,0 A)	12,0 A (cuando ingresa más de 12,0 A) 0,9 A (cuando ingresa más de 12,0 A)
	Rango de 2000 A (CM4373-50)	Dentro de 40 A	40 A
Auto V*2 Voltaje de CA Voltaje de CC*2 Voltaje de CA+CC	Rango de 6,000 V, 60,00 V, 600,0 V	Dentro de 120 cuentas	120 cuentas
	Rango de 1000 V	Dentro de 20 V	20 V

## Medición de la corriente

<b>Función de medición*1</b>	<b>Rango de medición</b>	<b>Rango de fluctuación</b>	<b>Valor umbral</b>
Modo DC High V Probe	Rango de 600,0 V	Dentro de 12,0 V	80,0 V
	Rango de 2000 V	Dentro de 20 V	80 V
Comprobación de continuidad Resistencia	Rango de 600,0 $\Omega$ , 6,000 k $\Omega$ , 60,00 k $\Omega$ , 600,0 k $\Omega$ , 6,000 M $\Omega$	Dentro de 100 cuentas	4900 cuentas
Diodo	Rango de 1,800 V	Dentro de 0,040 V	1,460 V

\*1: La función de retención automática no es compatible con las funciones de medición que no se indiquen en esta fila.

\*2: Excepto el rango de 600,0 mV (solo cuando el rango se configura manualmente)

## Cambio de rango

Cuando la CM4373-50 mide corriente

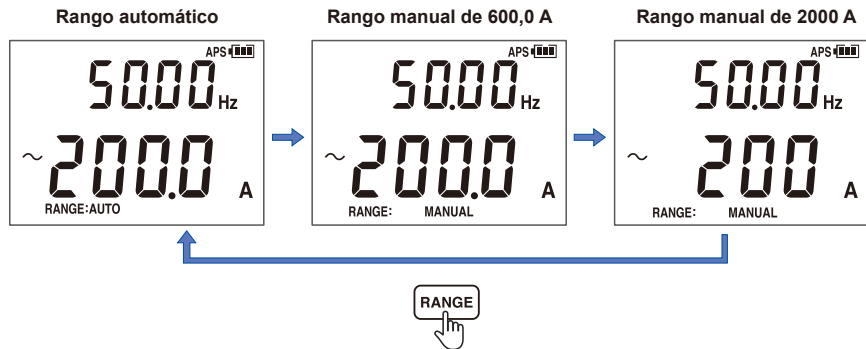

Cuando la CM4371-50 mide corriente



La CM4375-50 solo proporciona el rango de 1000 A.

## Función de filtro

### Filtro apagado

Valor medido con ruido

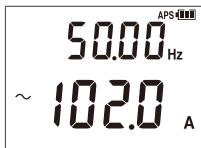

### Filtro encendido

Valor medido con ruido reducido

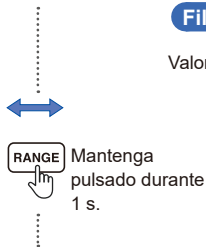

**Características de frecuencia cuando se habilita la función del filtro**  
(entrada de 100 A)

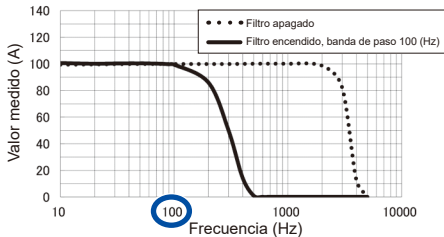

Deshabilite la función de filtro al realizar mediciones de las frecuencias de suministro de alimentación que se excedan en 100 Hz, por ejemplo, en un avión o buque.



## Valor máximo, valor mínimo, promedio y valor pico

- 1** Sujete el instrumento en el cable.



- 2** **Fn**  
0 ADJ

**AUTO**  
(Auto CA/CC)



(CAA)



(CC A)



(CA+CC A)

Hz

(Frecuencia)

Los valores MAX, MIN, AVG y PEAK no están disponibles en el modo Auto CA/CC.

- 3** **MAX/MIN**  
**PEAK**  
INRUSH

MAX → MIN → AVG → **PEAK MAX** → **PEAK** → MIN

**MAX/MIN**  
**PEAK**  
INRUSH

- 4** **HOLD**  
AUTO HOLD

► El valor medido se congela.

Mantenga pulsado durante 1 s.  
► Cancelar

El instrumento mide los valores RMS.



AVG indica el promedio de todos los valores medidos.

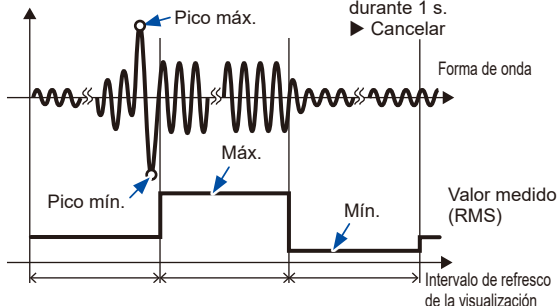

## Corriente de entrada (inrush)

- 1 Apague el motor.
- 2 Gire el interruptor giratorio.



- 3 Mantenga pulsado durante 1 s.



- 4 Sujete el instrumento en el cable. Consulte "Nivel del activador de corriente de entrada" (p.69).



- 5 Establezca el rango. Consulte "Cambio de rango" (p.39).



En el modo de rango automático, el instrumento se configurará automáticamente en el rango de 600,0 A (CM4371-50), 2000 A (CM4373-50).

- 6 Mantenga pulsado durante 1 s.

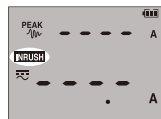

(Se produce la corriente de entrada)

- 7 Encienda el motor.

Cómo salir del modo de entrada

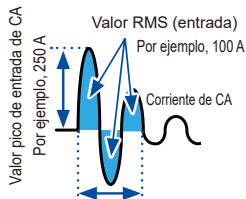

Período de suceso de la corriente de entrada (Aproximadamente de 10 ms a 999 ms)

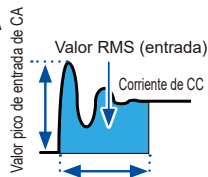

Período de suceso de la corriente de entrada (Aproximadamente de 10 ms a 999 ms)



## 2.5 Otras funciones de medición

### Medición del voltaje

Por ejemplo, el suministro de alimentación comercial (voltaje de CA)

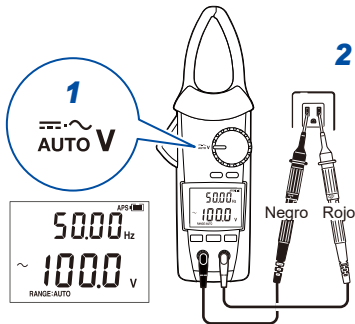

No aplique voltaje en exceso.



(parpadea en rojo)

No lo toque.



3



Cambio de rangos (p.39) ▶



**AUTO** (Auto CA/CC)



(CA V)

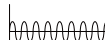

(CC V)

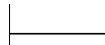

(CA+CC V)



**Hz**

(Frecuencia)



**Voltaje de CC comprobación de polaridad (p. 60)**

Si el valor medido es negativo, el pitido se emitirá y la pantalla se volverá roja. (umbral: -10 V)

2

### Comprobación de continuidad

#### 2 Calibración

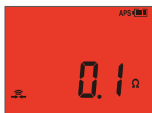
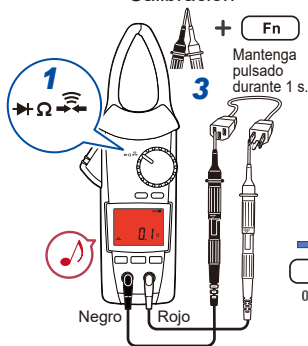

(Retroiluminado en rojo)

Consulte las especificaciones de los umbrales de detección de cortocircuitos y circuitos abiertos (p. 74).

### Medición de resistencia

#### 2 Calibración

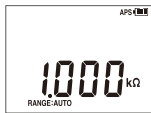
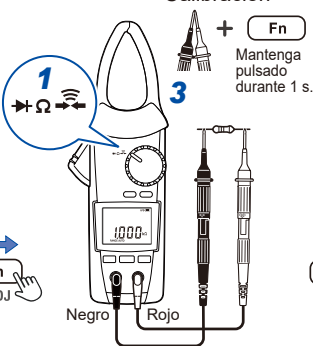

Si los valores de resistencia de las bobinas, incluso los motores y transformadores, medidos con el rango automático fluctúan, seleccione el rango manual.

### Medición de diodo

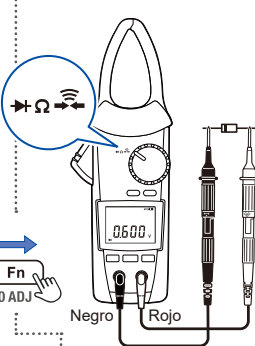

### Medición de capacitancia

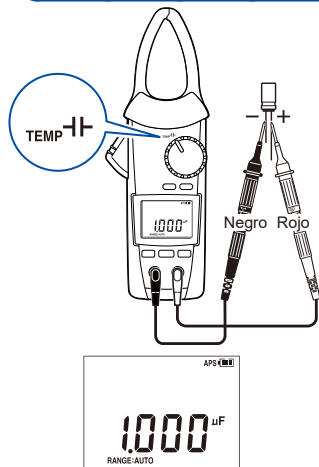

### Medición de temperatura

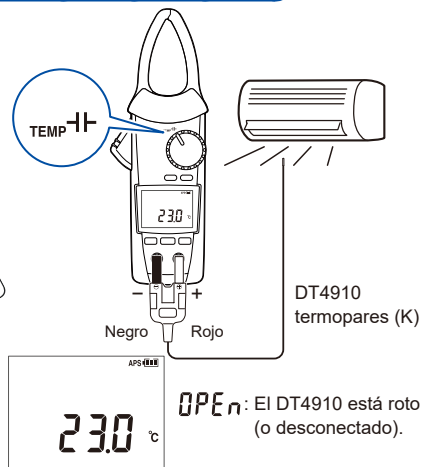

2

Los termopares K experimentan un fenómeno conocido como ordenación de rango corto que puede hacer que la medición no sea precisa en el rango de 250°C a 600°C.

Para cambiar de unidad de temperatura, consulte p.61.



### Detección de carga eléctrica

CM4371-50 CM4373-50

Consulte "5.1 Función de detección de voltaje" (p. 113)

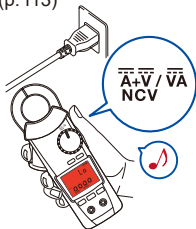

Utilice una abrazadera para cerrar una línea eléctrica.

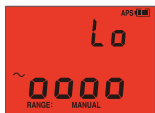

(Se enciende en rojo)

Para cambiar la sensibilidad. (Hi/Lo) (p. 103)



### Visualización simultánea de Corriente de CC y voltaje de CC

Por ejemplo, comprobar la batería de un coche  
Cambie de rango con la tecla **RANGE**.

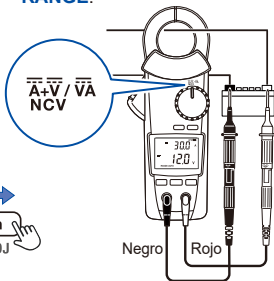

CM4375-50

### Potencia de CC de medición

Por ejemplo, mantenimiento para un sistema de energía solar

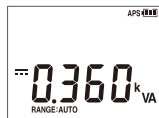
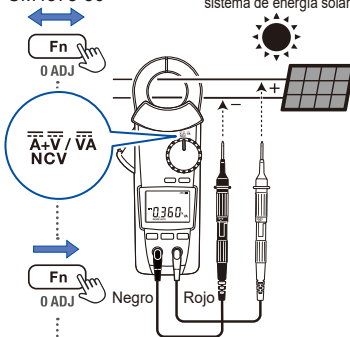

## 2.6 Retroiluminación LCD, ahorro automático de energía (APS)

### Retroiluminación LCD

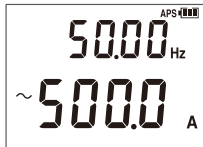

Retroiluminación apagada



Retroiluminación encendida  
Se apaga automáticamente  
después de 40s de inactividad

### Ahorro automático de energía

(Siempre encendido)  
Cómo cancelar: p.60



Después de  
15 minutos de  
inactividad

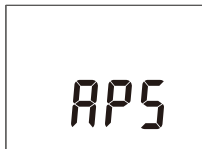

Después de 45 minutos de inactividad

El instrumento se apaga automáticamente.  
Coloque el interruptor giratorio en la posición OFF para reiniciar.

## 2.7 Modo DC High V Probe

La sonda de alto voltaje de CC P2000 (opcional) le permite medir un voltaje de CC de hasta 2000 V (CAT III 2000 V, CAT IV 1000 V), como el voltaje abierto de los paneles solares.

### ADVERTENCIA

#### ■ No utilice el P2000 para la medición de voltaje de CA.

La sonda no puede medir con precisión el voltaje de CA. Una medición inadecuada puede producir una descarga eléctrica. Puede utilizar el P2000 solo para la medición del voltaje de CC.



#### ■ No mida un voltaje que supere los 2000 V CC.

Hacerlo podría dañar el instrumento y el P2000, provocando lesiones corporales.



#### ■ Utilice la P2000 para medir un voltaje que supere los 1000 V.

El uso de otras sondas podría provocar una descarga eléctrica en el operario.

### ATENCIÓN



#### ■ Conecte el instrumento y la P2000 con la correa al utilizar el L4943.

Los cables y conectores estarán sujetos a tensión, dañándolos.

## Al utilizar el juego de cables de conexión L4943\*

- 1** Desconecte el clip\* de la hebilla de la correa\*, como se muestra en la figura.



- 2** Coloque la correa\* en la P2000.  
Para obtener más información, consulte el Manual de instrucciones de la P2000.

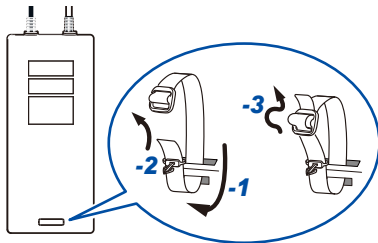
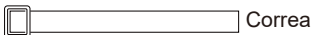

- 3** Coloque la hebilla de la correa en el instrumento y conéctela al clip con el que sujetó la P2000 con la correa.

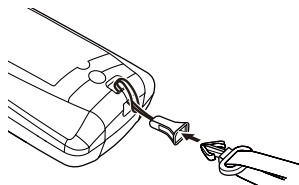

\*: Se proporciona con la P2000.

**Cuando utilice el juego de cables de conexión L4930 o el juego de cables de extensión L4931 (opcional)**

Cuelgue la P2000 de una forma, como con una correa magnética, que no dañe los cables ni los conectores.

## Realización de mediciones

- 1** Gire el interruptor giratorio.



- 2** Mantenga pulsada las dos teclas durante 1 s o más, como se describe a continuación.

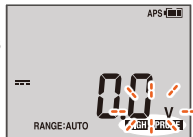

- Modo DC High V Probe activado **HIGH V PROBE** Parpadea

- 3** Conecte la sonda de alto voltaje de CC P2000 a los terminales de medición del instrumento.

- 4** Establezca el rango.



Consulte "Cambio de rango" (p.39).

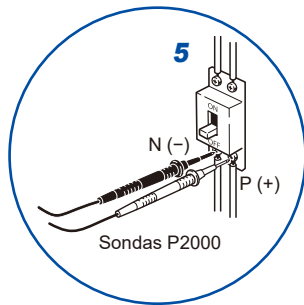
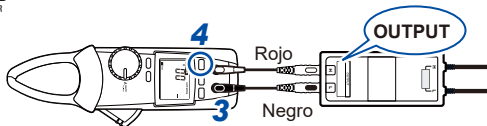

- 5** Toque el objeto por medir con las sondas.



## Guardado de los ajustes del Modo DC High V Probe

Apague el instrumento y coloque el interruptor giratorio en una posición distinta de OFF mientras mantiene pulsadas las dos teclas de funcionamiento, como se describe a continuación.



(Cualquier posición)

- El ajuste de arranque del modo DC High V Probe puede habilitarse y deshabilitarse. (p.60)
- Cuando se habilita el arranque del modo DC High V Probe, el instrumento se iniciará en el último modo utilizado.

## 2.8 Función de comunicación inalámbrica

Se requiere instalar el adaptador inalámbrico Z3210 (opcional).

El uso concurrente de GENNECT Cross y la función HID (p.56) no está disponible.

### Uso de GENNECT Cross

---

Habilitar la función de comunicación inalámbrica le permite comprobar y registrar los datos medidos del instrumento y crear los informes de medición con su dispositivo de comunicación móvil. Para obtener más información, visite el sitio web de GENNECT.

## Uso de la función de comunicación inalámbrica

- 1** Conecte el adaptador inalámbrico Z3210 (opcional) en el instrumento. (p.22)
- 2** Instale GENNECT Cross en su dispositivo móvil.
- 3** Encienda el instrumento.
- 4** Habilite la función de comunicación inalámbrica.

Cuando el instrumento se enciende por primera vez después de instalar el Z3210, la función de comunicación inalámbrica estará habilitada.

**Apagado**  
(Ajuste pre-determinado)

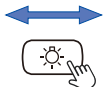

**Mantenga pulsado durante 1 s.**

**Aparece** ):

**Función de comunicación inalámbrica habilitada**

Apagado: Función de comunicación inalámbrica deshabilitada  
Parpadea: Durante la comunicación inalámbrica

- 5** Inicie GENNECT Cross y registre la conexión del instrumento.
  - Cuando inicia la aplicación GENNECT Cross por primera vez (cuando no hay un instrumento registrado), aparece la pantalla Instrument Settings (Ajustes de instrumento).
  - Cuando el instrumento se coloca cerca de su dispositivo móvil, su conexión se registra automáticamente en la pantalla Instrument Settings (Ajustes de instrumento) de GENNECT Cross (hasta ocho instrumentos).
  - Espere de 5 a 30 s hasta que la conexión del instrumento se registre después de encender el instrumento. Si la conexión del instrumento no se registra después de que pase 1 minuto, reinicie la aplicación GENNECT Cross y el instrumento.
- 6** Elija una función de medición para realizar la medición.

## Función de comunicación inalámbrica

- La distancia de comunicación es de aproximadamente 10 m con una línea de visión clara. La distancia de comunicación puede variar en gran medida de acuerdo con la presencia de una obstrucción (pared u objeto con blindaje metálico) y la distancia entre el piso (suelo) y el instrumento. Para garantizar una comunicación estable, asegúrese de que la intensidad de la onda de radio sea suficiente.
- La aplicación GENNECT Cross es gratuita. No obstante, el cliente es responsable del costo de descargar el software y conectarse a Internet al utilizar el software.
- Es posible que GENNECT Cross no funcione adecuadamente en función del dispositivo móvil.

El Z3210 utiliza la tecnología inalámbrica de banda 2,4 GHz.

Cuando haya un dispositivo que utilice la misma banda de frecuencia que una LAN inalámbrica (IEEE 802.11.b/g/n) cerca de su dispositivo móvil, es posible que no pueda establecerse la comunicación.

Cuando el instrumento se coloca sobre el suelo o el piso, la distancia de comunicación se acorta. Se recomienda que aleje el instrumento del suelo o el piso y lo coloque sobre una mesa o escritorio o lo sostenga con las manos.

## Función de registro de eventos

La función de registro de eventos registra los datos cuando los valores medidos superan un valor umbral deseado, que puede configurarse en GENNECT Cross. Para obtener más información, consulte la guía de funcionamiento de la aplicación GENNECT Cross (gratuita). La cantidad de eventos registrados puede comprobarse con el instrumento.

2

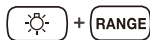

**Mantenga pulsada las dos teclas durante 1 s o más, como se describió.**



**Visualización de recuento de eventos**

- Pueden registrarse hasta 99 eventos. Si los eventos llegan a 99, el registro de eventos se detendrá. Cuando comience otro registro de eventos, los datos registrados anteriormente se eliminarán.
  - Es posible que algunos eventos con una duración de menos de 400 ms no puedan medirse con precisión y que no se detecten los eventos.\*
- \* Frecuencia de la corriente, frecuencia del voltaje, capacitancia (400 ms a 4000 ms, de acuerdo con el valor medido), temperatura (termopar tipo K) 2000 ms

## Función de entrada de datos directa de Z3210 a Excel (función de entrada directa en Excel, función HID)

---

El uso concurrente de GENNECT Cross y la función HID no está disponible. El perfil del dispositivo de interfaz humana (HID) con el que está equipado el adaptador inalámbrico Z3210 es un perfil igual al que utilizan los teclados inalámbricos.

HID ON	Como preparación para la entrada de datos, abra un archivo Excel en su dispositivo móvil o computadora y seleccione una celda. Cuando la visualización del instrumento se congele, los valores medidos se ingresarán en las celdas. El uso de esta función con la función de retención automática habilitada resulta práctico. (p.35)
HID OFF	Cuando desee utilizar GENNECT Cross, deshabilite la función HID.

La configuración para habilitar o deshabilitar la función HID no se guardará en el instrumento, sino en el Z3210.



## Confirmación de la configuración de HID

- 1 Desconecte las puntas de medición del objeto en medición.
- 2 Coloque el interruptor giratorio en la posición OFF.
- 3 Conecte el adaptador inalámbrico Z3210 (opcional) en el instrumento. (p.22)
- 4 **Confirmación de la configuración de HID.**

Asegúrese de que el instrumento esté apagado y coloque el interruptor giratorio en la posición TEMP mientras mantiene pulsada la tecla **RANGE**.

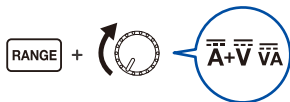

Se mostrarán los ajustes almacenados en el Z3210.



o

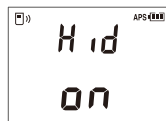

### Quando aparece [ - - - - ]



Actualice el firmware del adaptador Z3210 a la versión más reciente con GENNECT Cross (versión 1.8 o superior).

Para cambiar la configuración de HID, utilice el procedimiento que aparece en la siguiente página.

## Cambio de la configuración de HID

**1** Apague el instrumento.

**2** Cambio de la configuración de HID.

Asegúrese de que el instrumento esté apagado y coloque el interruptor giratorio en cualquier posición mientras mantiene pulsadas las teclas  y  .



Después de mostrar las siguientes pantallas, el instrumento se apaga automáticamente.

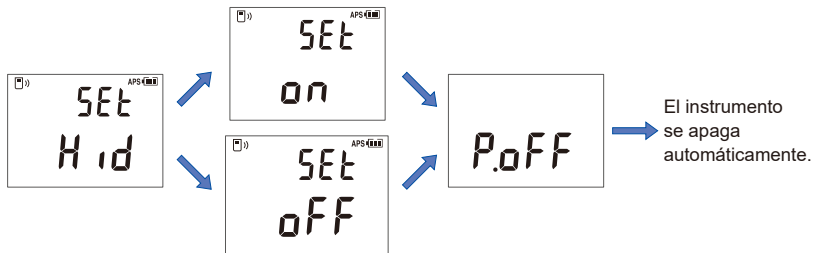

**3** Encienda el instrumento nuevamente.

La configuración de HID se alternará.



**IMPORTANTE****Para cambiar de la función HID a GENNECT Cross**

Si inicia GENNECT Cross sin cancelar el emparejamiento entre el dispositivo móvil y el instrumento, GENNECT Cross no podrá reconocer el instrumento como un dispositivo conectable. Siga el procedimiento de abajo para volver a conectar el instrumento a GENNECT Cross.

Use el ajuste de **Bluetooth**<sup>®</sup> de su dispositivo móvil para eliminar el instrumento.

1. Deshabilite la función HID del Z3210. (p.58)
2. Use los ajustes del instrumento de GENNECT Cross para volver a conectar el instrumento.

Visite el sitio web de Hioki para ver la información más reciente.

<https://z3210.gennect.net>



Learn more here !











## 2.9 Combinaciones del interruptor giratorio



**Apague el instrumento y vuelva a encenderlo al mantener pulsadas una o dos teclas de funcionamiento.**

(Coloque el interruptor giratorio en la posición OFF)

Ajuste	Procedimiento	Configuración de fábrica	Guardar los ajustes
Cancelar la Función de ahorro automático de energía (APS)	+  Cualquier posición	Encendido	No guardado
CC corriente/voltaje, comprobación de polaridad encendida/apagada	+  Cualquier posición	Apagado	Guardado
Se visualizan todos los segmentos en la pantalla LCD* <sup>1</sup> , número de versión del firmware* <sup>1</sup> , número de modelo (solo los últimos cuatro dígitos)* <sup>1</sup> , número de serie* <sup>1</sup> , comprobación de la configuración de HID (requiere Z3210)* <sup>1</sup>	+  Cualquier posición	-	-
Pitido (encendido/apagado)	+  Cualquier posición	Encendido	Guardado
Desactivación de retroiluminación automática (encendido/apagado)	+  Cualquier posición	Encendido	Guardado
Guardado del ajuste del modo DC High V Probe (encendido/apagado)	+  +  Cualquier posición	Apagado	Guardado

Ajuste	Procedimiento	Configuración de fábrica	Guardar los ajustes
Cambio de la configuración de HID (encendido/apagado) (Requiere Z3210)	 +  + 	-	_*2
Cambio entre las dos unidades de temperatura: grados Celsius y grados Fahrenheit	 +  +  ↓  +  Mantenga pulsado durante 1 s. ↓ Para cambiar la unidad de temperatura  ↓ Para guardar el ajuste:  Mantenga pulsado durante 1 s.	Grados Celsius	Guardado

\*1: La visualización en pantalla depende de la posición del interruptor giratorio.

\*2: La configuración para habilitar o deshabilitar la función HID no se guardará en el instrumento, sino en el Z3210.

Combinaciones del interruptor giratorio

# 3

## Especificaciones

### 3.1 Especificaciones generales

<b>Entorno operativo</b>	Uso en interior, con grado de polución 2, a una altitud de hasta 2000 m (6562 ft.)
<b>Rango de temperatura de funcionamiento y humedad</b>	De -25°C a 65°C (de -13°F a 149°F), 90% de HR o menos (sin condensación)
<b>Rango de temperatura de almacenamiento y humedad</b>	De -30°C a 70°C (de -22°F a 158°F), 90% de HR o menos (sin condensación, sin las pilas)

## Especificaciones generales

<b>Resistencia al agua y el polvo</b>	<p>IP20 (EN 60529) (cuando se mide el voltaje con el instrumento completamente seco y las abrazaderas cerradas)</p> <p>IP50 (EN 60529) (cuando se mide la resistencia en condiciones completamente secas)</p> <p>IP54 (EN 60529) (en almacenamiento)</p> <p>La calificación de protección para el gabinete del instrumento (en función de la norma EN60529) es IP20*, IP50* o IP54*.</p> <p>*IP20, IP50, IP54:</p> <p>Esto indica el grado de protección que brinda el gabinete del dispositivo para el uso en ubicaciones peligrosas, el ingreso de objetos extraños sólidos y el ingreso de agua.</p> <p>2: Se brinda protección contra el acceso con los dedos a piezas peligrosas. El equipo dentro del gabinete cuenta con una protección contra el ingreso de objetos extraños sólidos de más de 12,5 mm de diámetro.</p> <p>5: Se brinda protección contra el acceso a piezas peligrosas como cables con un diámetro de 1,0 mm. A prueba de polvo (la penetración del polvo no puede evitarse por completo, pero las cantidades de polvo que pueden afectar el funcionamiento indicado del equipo o la seguridad no penetrarán el gabinete).</p> <p>0: El equipo dentro del gabinete no está protegido contra los efectos perjudiciales del agua.</p> <p>4: El equipo dentro del gabinete está protegido contra los efectos perjudiciales del agua que impacte el gabinete desde cualquier dirección.</p>
<b>Normas</b>	Seguridad EN 61010 EMC EN 61326

<b>Fuente de alimentación</b>	<ul style="list-style-type: none"> <li>• Pilas alcalinas LR03 ×2 Voltaje de alimentación nominal: 1,5 V CC × 2</li> <li>• Pilas de níquel-metalhidruro HR03 ×2 Voltaje de alimentación nominal 1,2 V CC ×2</li> </ul>
<b>Tiempo continuo funcionando (cuando se usan dos pilas alcalinas LR03)</b>	CM4371-50* <sup>1</sup> Aproximadamente 40 horas (sin el Z3210) Aproximadamente 20 horas (con el Z3210 instalado y con una comunicación inalámbrica)
	CM4373-50* <sup>2</sup> Aproximadamente 40 horas (sin el Z3210) Aproximadamente 24 horas (con el Z3210 instalado y con una comunicación inalámbrica)
	CM4375-50* <sup>2</sup> Aproximadamente 40 horas (sin el Z3210) Aproximadamente 20 horas (con el Z3210 instalado y con una comunicación inalámbrica)
<b>Dimensiones*<sup>3</sup></b>	CM4371-50      Aproximadamente 65 mm de ancho × 216 mm de alto × 35 mm de profundidad (2,56" de ancho × 8,50" de alto × 1,38" de profundidad)
	CM4373-50      Aproximadamente 65 mm de ancho × 250 mm de alto × 35 mm de profundidad (2,56" de ancho × 9,84" de alto × 1,38" de profundidad)
	CM4375-50      Aproximadamente 65 mm de ancho × 242 mm de alto × 35 mm de profundidad (2,56" de ancho × 9,53" de alto × 1,38" de profundidad)
<b>Dimensiones de la abrazadera</b>	CM4371-50      Aproximadamente 69 mm de ancho × 14 mm de profundidad (2,72" de ancho × 0,55" de profundidad)
	CM4373-50      Aproximadamente 92 mm de ancho × 18 mm de profundidad (3,62" de ancho × 0,71" de profundidad)
	CM4375-50      Aproximadamente 53 mm de ancho × 20 mm de profundidad (2,09" de ancho × 0,79" de profundidad)

## Especificaciones generales

<b>Dimensión mínima del área transversal de la abrazadera</b>	CM4375-50	Aproximadamente 9,5 mm (0,37")
<b>Diámetro máximo del conductor de medición</b>	CM4371-50	φ33 mm
	CM4373-50	φ55 mm
	CM4375-50	φ34 mm
<b>Peso</b>	CM4371-50	Aproximadamente 340 g (12,0 oz, incluidas las pilas)
	CM4373-50	Aproximadamente 530 g (18,7 oz, incluidas las pilas)
	CM4375-50	Aproximadamente 350 g (12,3 oz, incluidas las pilas)
<b>Período de garantía del producto</b>	3 años o hasta que los ciclos de apertura/cierre de la abrazadera lleguen a 30.000, lo que ocurra antes	
<b>Accesorios</b>	p.7	
<b>Opciones</b>	p.8	

\*1: Otras condiciones prescritas

Cuando mida 10 A CA, con la pantalla LCD sin retroiluminar, valores de referencia a 23°C

\*2: Otras condiciones prescritas

Cuando mida 100 A CA, con la pantalla LCD sin retroiluminar, valores de referencia a 23°C

\*3: La abrazadera no está incluida en las dimensiones de ancho y profundidad, pero sí en las dimensiones de altura.



## 3.2 Especificaciones de entrada, especificaciones de medición

### (1) Especificaciones básicas

<b>Rango medible</b>	Consulte “3.3 Tabla de precisión” (p. 77).
<b>Voltaje nominal máximo entre terminales</b>	1000 V CA (hasta 1 kHz) 1000 V CC
<b>Voltaje nominal máximo terminal a tierra</b>	600 V (categoría de medición IV) 1000 V (categoría de medición III) Sobrevoltaje transitorio anticipado: 8000 V
<b>Método de medición</b>	Medición RMS verdadero
<b>Terminales de medición</b>	Terminal COM, terminal V

### (2) Especificaciones de medición de la corriente

<b>Corriente máxima de entrada</b>	Según las características de reducción de frecuencia (p. 70)	
<b>Tipo de acoplamiento</b>	Corriente de CA* <sup>1</sup>	Acoplamiento de CA
	Otros parámetros de medición de corriente	Acoplamiento de CC

## Especificaciones de entrada, especificaciones de medición

<b>Tasa de actualización de la visualización *2</b>	Auto A, corriente de CA, Corriente de CC, Corriente de CA+CC		5 veces/segundo
	Frecuencia de la corriente		0,3 a 5,0 veces/s (de acuerdo con la frecuencia)
	Potencia de CC		1 vez/s
	Corriente de CC + voltaje de CC		2,5 veces/segundo
<b>Rango de visualización de cero</b>	Auto A, corriente de CA, Corriente de CC, Corriente de CA+CC		5 cuentas o menos
<b>Factor de cresta</b>	Auto A, corriente de CA, corriente de CA+CC, corriente de entrada		
	CM4371-50	Rango de 20,00 A	7,5
		Rango de 600,0 A	3 (500,0 A o menos) 2,5 (más de 500,0 A, pero 600,0 A o menos)
	CM4373-50	Rango de 600,0 A	3 (500,0 A o menos) 2,5 (más de 500,0 A, pero 600,0 A o menos)
		Rango de 2000 A	2,84 (1000 A o menos) 1,42 (más de 1000 A, pero 2000 A o menos)
CM4375-50	Rango de 1000 A	1,5 (1000 A o menos)	

## Especificaciones de entrada, especificaciones de medición

<b>Nivel de entrada de detección de frecuencia</b>	CM4371-50	Rango de 20,00 A	4,00 A o más* <sup>3</sup>
		Rango de 600,0 A	20,0 A o más
	CM4373-50	Rango de 600,0 A	40,0 A o más
		Rango de 2000 A	200 A o más
	CM4375-50	Rango de 1000 A	5,0 A o más* <sup>4</sup>
	<b>Nivel del activador de corriente de entrada</b>	CM4371-50	Rango de 20,00 A
Rango de 600,0 A			+10 A o más De lo contrario, -10 A o menos
CM4373-50		Rango de 600,0 A	+10 A o más De lo contrario, -10 A o menos
		Rango de 2000 A	+100 A o más De lo contrario, -100 A o menos
CM4375-50		Rango de 1000 A	+10 A o más De lo contrario, -10 A o menos
<b>Ancho de tiempo de detección pico</b>		1 ms o más (con el filtro deshabilitado)	

\*1: No se aplica a la detección de CA en el modo Auto A.

\*2: No incluye el tiempo de cambio de rango.

\*3: 8,00 A o más para  $1 \text{ Hz} \leq f \leq 5 \text{ Hz}$

\*4: 10,0 A o más para  $1 \text{ Hz} \leq f \leq 5 \text{ Hz}$

## Características de reducción de frecuencia

CM4371-50

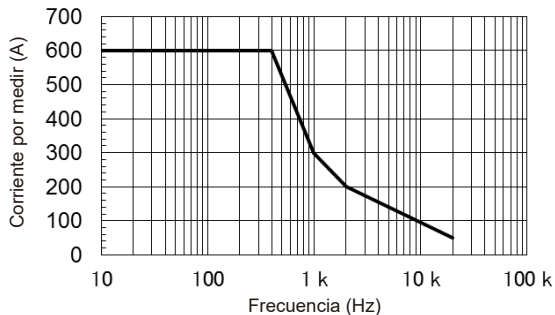

Entrada de hasta 1061 A de corriente permitida durante 1 minuto o menos.  
(66 Hz o menos)

## Especificaciones de entrada, especificaciones de medición

CM4373-50

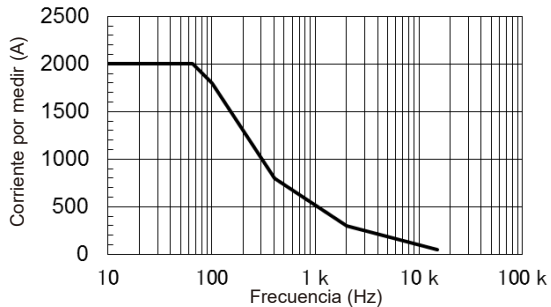

CM4375-50

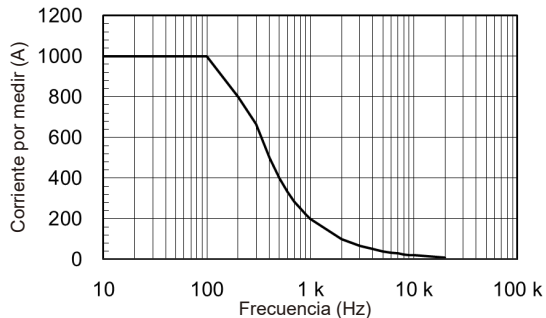

Especificaciones de entrada, especificaciones de medición

### (3) Especificaciones de medición del voltaje

<b>Protección contra sobrecarga</b>	1100 V CC, 1100 V CA o $2 \times 10^7$ V·Hz, lo que sea inferior (Hasta 1 minuto de aplicación continua)	
<b>Tipo de acoplamiento</b>	Voltaje de CA* <sup>1</sup>	Acoplamiento de CA
	Otros parámetros de medición de voltaje	Acoplamiento de CC
<b>Impedancia de entrada</b>	Consulte “3.3 Tabla de precisión” (p. 77).	
<b>Tasa de actualización de la visualización *<sup>2</sup></b>	Auto V, voltaje de CA, Voltaje de CC, voltaje de CA+CC	5 veces/segundo
	Frecuencia del voltaje	0,3 a 5,0 veces/s (de acuerdo con la frecuencia)
	Potencia de CC	1 vez/s
	Corriente de CC + voltaje de CC	2,5 veces/segundo
<b>Rango de visualización de cero</b>	Auto V, voltaje de CA, Voltaje de CA + voltaje de CC	5 cuentas o menos

## Especificaciones de entrada, especificaciones de medición

<b>Factor de cresta</b>	Auto V, voltaje de CA, Voltaje de CA + voltaje de CC	Rango de 6,000 V, rango de 60,00 V, rango de 600,0 V: 3 (4000 cuentas o menos) 2 (más de 4000 cuentas, pero 6000 cuentas o menos)
		Rango de 1000 V: 2 (750 cuentas o menos) 1,5 (más de 750 cuentas, pero 1000 cuentas o menos)
<b>Ancho de tiempo de detección pico</b>	1 ms o más (con el filtro deshabilitado)	
<b>Nivel de entrada de detección de frecuencia</b>	10% o más de cada e.c. de rango	
<b>CMRR<sup>*3</sup></b>	Voltaje de CA, voltaje de CA+CC	60 dB o más
	Voltaje de CC	100 dB o más
<b>NMRR<sup>*4</sup></b>	Voltaje de CC	60 dB o más

\*1: No se aplica a la detección de CA en el modo Auto V.

\*2: No incluye el tiempo de cambio de rango.

\*3: Definido para 1 k $\Omega$  de desequilibrio si se supone que la frecuencia de entrada es de 0 Hz, 50 Hz o 60 Hz.

\*4: Definido si se supone que la frecuencia de entrada es de 50 Hz o 60 Hz.

**(4) Otros parámetros de medición**

<b>Protección contra sobrecarga</b>	1000 V CC, 1000 V CA o $2 \times 10^7$ V·Hz, lo que sea inferior (Hasta 1 minuto de aplicación continua)	
<b>Corriente de sobrecarga</b>	En estado de espera: 30 mA o menos En estado transitorio: 1,5 A o menos	
<b>Tasa de actualización de la visualización*</b>	Capacitancia	0,5 a 5 veces/s (de acuerdo con la capacitancia)
	Temperatura (termopar K)	1 vez/s (incluso la comprobación de rotura del cableado del termopar)
<b>Tiempo de respuesta</b>	Comprobación de continuidad	Puede detectarse una condición de circuito abierto o cortocircuito que dura 0,5 ms o más.
<b>Voltaje de terminal abierto</b>	Comprobación de continuidad, resistencia, diodo	2,0 V CC o menos
<b>Umbral de detección de cortocircuitos</b>	25 $\Omega$ $\pm$ 10 $\Omega$ (pitido continuo, LCD encendida en rojo)	
<b>Umbral de detección de circuitos abiertos</b>	250 $\Omega$ $\pm$ 10 $\Omega$	
<b>Tiempo de estabilización para la compensación de junta de referencia del instrumento</b>	Hasta 120 minutos (Referencia: cuando el instrumento con una temperatura de 23°C queda en entornos con una temperatura de 65°C durante 60 minutos)	

\*: No incluye el tiempo de cambio de rango.



**(5) Modo DC High V Probe (junto con la P2000)\*1**

<b>Voltaje nominal máximo terminal a tierra</b>	Cumple con las especificaciones de la P2000.
<b>Voltaje nominal máximo entre terminales</b>	Cumple con las especificaciones de la P2000.
<b>Protección contra sobrecarga</b>	Cumple con las especificaciones de la P2000.
<b>Tipo de acoplamiento</b>	Acoplamiento de CC
<b>Precisión de medición en combinación</b>	<ul style="list-style-type: none"> <li>• Alto voltaje de CC Consulte “(11) Voltaje alto de CC (modo DC High V Probe)” (p. 100) en “3.3 Tabla de precisión”.</li> <li>• Potencia de CC Consulte “(18) Potencia de CC” (p. 104) en “3.3 Tabla de precisión”.</li> </ul>

\*1: Las especificaciones indicadas se aplican solo cuando se cumplen las siguientes dos condiciones: (1) se conecta la P2000 y (2) el instrumento está en modo DC High V Probe.

**(6) Especificaciones de precisión**

<b>Condiciones de garantía de la precisión</b>	Período de garantía de precisión	1 año (período en el que se garantiza la precisión indicada en la tabla de precisión). 3 años (período en el que se garantiza 1,5 veces la precisión indicada en la tabla de precisión); valor para referencia.
	Rango de temperatura y humedad con garantía de la precisión	De 23°C a $\pm 5^{\circ}\text{C}$ (de 73°F a $\pm 9^{\circ}\text{F}$ ), 90% de HR o menos (sin condensación)
	Garantía de la precisión de la medición de la corriente, comprobación de continuidad y medición de resistencia se asume que se ha realizado el ajuste a cero. La medición de temperatura (termopar K) requiere el uso de DT4910.	
<b>Condición de entrada para la tabla de precisión</b>	Entrada de onda sinusoidal	
<b>Precisión de medición</b>	Consulte “3.3 Tabla de precisión” (p.77).	
<b>Efectos de la posición del conductor*</b>	CM4371-50	Dentro de $\pm 1,5\%$ ltr.
	CM4373-50	Dentro de $\pm 1,0\%$ ltr.
	CM4375-50	Dentro de $\pm 1,5\%$ ltr. (para cables de $\phi 11$ mm o más)
<b>Cociente de temperatura</b>	Sumar [(precisión de la medición $\times 0,1$ )/°C] a la precisión de la medición (fuera del rango de temperatura de 23°C $\pm 5^{\circ}\text{C}$ ).	

\*: En cualquier posición con respecto al punto central de la abrazadera.

### 3.3 Tabla de precisión

#### (1) Auto A (detección automática de la corriente de CA/CC)

Cuando se detecta CA:

Cumple con las especificaciones de precisión descritas en "(4) Voltaje de CA+CC" (p.84).

Cuando se detecta CC:

Cumple con las especificaciones de precisión descritas en "(3) Corriente de CC" (p.82).

#### (2) Corriente de CA

Valor medido/MAX/MIN/AVG (CM4371-50)

Rango (umbral de rango automático)	Rango de garantía de la precisión (resolución)	Rango de frecuencia de garantía de la precisión	Precisión de medición	
			Filtro deshabilitado	Filtro habilitado
20,00 A (más de 2000 cuentas)	De 1,00 A a 20,00 A (0,01 A)	10 Hz $\leq$ f $\leq$ 45 Hz	$\pm 1,8\%$ ltr. $\pm 0,10$ A	$\pm 2,3\%$ ltr. $\pm 0,10$ A
		45 Hz $\leq$ f $\leq$ 66 Hz	$\pm 1,3\%$ ltr. $\pm 0,08$ A	$\pm 1,8\%$ ltr. $\pm 0,08$ A
		66 Hz < f < 1 kHz	$\pm 2,0\%$ ltr. $\pm 0,10$ A	–
600,0 A (menos de 180 cuentas)	De 1,0 A a 600,0 A (0,1 A)	10 Hz $\leq$ f < 45 Hz	$\pm 1,8\%$ ltr. $\pm 0,5$ A	$\pm 2,3\%$ ltr. $\pm 0,5$ A
		45 Hz $\leq$ f $\leq$ 66 Hz	$\pm 1,3\%$ ltr. $\pm 0,3$ A	$\pm 1,8\%$ ltr. $\pm 0,3$ A
		66 Hz < f < 1 kHz	$\pm 2,0\%$ ltr. $\pm 0,5$ A	–

Tabla de precisión

Valor medido/MAX/MIN/AVG (CM4373-50)

Rango (umbral de rango automático)	Rango de garantía de la precisión (resolución)	Rango de frecuencia de garantía de la precisión	Precisión de medición	
			Filtro deshabilitado	Filtro habilitado
600,0 A (más de 6000 cuentas)	De 1,0 A a 30,0 A (0,1 A)	10 Hz ≤ f < 45 Hz	±1,8% ltr. ±1,0 A	±2,3% ltr. ±1,0 A
		45 Hz ≤ f ≤ 66 Hz	±1,3% ltr. ±0,8 A	±1,8% ltr. ±0,8 A
		66 Hz < f < 1 kHz	±2,0% ltr. ±1,0 A	–
	De 30,1 A a 600,0 A (0,1 A)	10 Hz ≤ f < 45 Hz	±1,8% ltr. ±0,5 A	±2,3% ltr. ±0,5 A
		45 Hz ≤ f ≤ 66 Hz	±1,3% ltr. ±0,3 A	±1,8% ltr. ±0,3 A
		66 Hz < f < 1 kHz	±2,0% ltr. ±0,5 A	–
2000 A (menos de 540 cuentas)	De 10 A a 1800 A (1 A)	10 Hz ≤ f < 45 Hz	±1,8% ltr. ±5 A	±2,3% ltr. ±5 A
		45 Hz ≤ f ≤ 66 Hz	±1,3% ltr. ±3 A	±1,8% ltr. ±3 A
		66 Hz < f < 1 kHz	±2,0% ltr. ±5 A	–
	De 1801 A a 2000 A (1 A)	10 Hz ≤ f < 45 Hz	±2,8% ltr. ±5 A	±3,3% ltr. ±5 A
		45 Hz ≤ f ≤ 66 Hz	±2,3% ltr. ±3 A	±2,8% ltr. ±3 A
		66 Hz < f < 1 kHz	–	–

## Valor medido/MAX/MIN/AVG (CM4375-50)

Rango	Rango de garantía de la precisión (resolución)	Rango de frecuencia de garantía de la precisión	Precisión de medición	
			Filtro deshabilitado	Filtro habilitado
1000 A	De 1,0 A a 30,0 A (0,1 A)	10 Hz $\leq$ f < 45 Hz	$\pm 1,8\%$ ltr. $\pm 1,0$ A	$\pm 2,3\%$ ltr. $\pm 1,0$ A
		45 Hz $\leq$ f $\leq$ 66 Hz	$\pm 1,3\%$ ltr. $\pm 0,8$ A	$\pm 1,8\%$ ltr. $\pm 0,8$ A
		66 Hz < f < 1 kHz	$\pm 2,0\%$ ltr. $\pm 1,0$ A	-
	De 30,1 A a 900,0 A (0,1 A)	10 Hz $\leq$ f < 45 Hz	$\pm 1,8\%$ ltr. $\pm 0,5$ A	$\pm 2,3\%$ ltr. $\pm 0,5$ A
		45 Hz $\leq$ f $\leq$ 66 Hz	$\pm 1,3\%$ ltr. $\pm 0,3$ A	$\pm 1,8\%$ ltr. $\pm 0,3$ A
		66 Hz < f < 1 kHz	$\pm 2,0\%$ ltr. $\pm 0,5$ A	-
	De 900,1 A a 999,9 A (0,1 A)	10 Hz $\leq$ f < 45 Hz	$\pm 2,3\%$ ltr. $\pm 0,5$ A	$\pm 2,8\%$ ltr. $\pm 0,5$ A
		45 Hz $\leq$ f $\leq$ 66 Hz	$\pm 1,8\%$ ltr. $\pm 0,3$ A	$\pm 2,3\%$ ltr. $\pm 0,3$ A
		66 Hz < f < 1 kHz	$\pm 2,5\%$ ltr. $\pm 0,5$ A	-

Tabla de precisión

**PEAK MAX/ PEAK MIN (CM4371-50)**

Rango	Rango de garantía de la precisión (resolución)	Rango de frecuencia de garantía de la precisión	Precisión de medición
20,00 A	De $\pm 1,0$ A a $\pm 150,0$ A (0,1 A)	$10 \text{ Hz} \leq f < 45 \text{ Hz}$	$\pm 1,8\%$ ltr. $\pm 0,7$ A
		$45 \text{ Hz} \leq f \leq 66 \text{ Hz}$	$\pm 1,3\%$ ltr. $\pm 0,7$ A
		$66 \text{ Hz} < f < 1 \text{ kHz}$	$\pm 2,0\%$ ltr. $\pm 0,7$ A
600,0 A	De $\pm 10$ A a $\pm 900$ A (1 A)	$10 \text{ Hz} \leq f < 45 \text{ Hz}$	$\pm 1,8\%$ ltr. $\pm 7$ A
		$45 \text{ Hz} \leq f \leq 66 \text{ Hz}$	$\pm 1,3\%$ ltr. $\pm 7$ A
		$66 \text{ Hz} < f < 1 \text{ kHz}$	$\pm 2,0\%$ ltr. $\pm 7$ A
	De $\pm 901$ A a $\pm 1500$ A (1 A)	$10 \text{ Hz} \leq f < 45 \text{ Hz}$	$\pm 5,5\%$ ltr. $\pm 7$ A
		$45 \text{ Hz} \leq f \leq 66 \text{ Hz}$	$\pm 5,0\%$ ltr. $\pm 7$ A
		$66 \text{ Hz} < f < 1 \text{ kHz}$	$\pm 5,7\%$ ltr. $\pm 7$ A

**PEAK MAX/ PEAK MIN (CM4373-50)**

Rango	Rango de garantía de la precisión (resolución)	Rango de frecuencia de garantía de la precisión	Precisión de medición
600,0 A	De $\pm 10$ A a $\pm 1500$ A (1 A)	$10 \text{ Hz} \leq f < 45 \text{ Hz}$	$\pm 1,8\%$ ltr. $\pm 7$ A
		$45 \text{ Hz} \leq f \leq 66 \text{ Hz}$	$\pm 1,3\%$ ltr. $\pm 7$ A
		$66 \text{ Hz} < f < 1 \text{ kHz}$	$\pm 2,0\%$ ltr. $\pm 7$ A
2000 A	De $\pm 10$ A a $\pm 2300$ A (1 A)	$10 \text{ Hz} \leq f < 45 \text{ Hz}$	$\pm 1,8\%$ ltr. $\pm 7$ A
		$45 \text{ Hz} \leq f \leq 66 \text{ Hz}$	$\pm 1,3\%$ ltr. $\pm 7$ A
		$66 \text{ Hz} < f < 1 \text{ kHz}$	$\pm 2,0\%$ ltr. $\pm 7$ A
	De $\pm 2301$ A a $\pm 2840$ A (1 A)	$10 \text{ Hz} \leq f < 45 \text{ Hz}$	$\pm 6,5\%$ ltr. $\pm 7$ A
		$45 \text{ Hz} \leq f \leq 66 \text{ Hz}$	$\pm 6,0\%$ ltr. $\pm 7$ A
		$66 \text{ Hz} < f < 1 \text{ kHz}$	-

**PEAK MAX/ PEAK MIN (CM4375-50)**

Rango	Rango de garantía de la precisión (resolución)	Rango de frecuencia de garantía de la precisión	Precisión de medición
1000 A	De $\pm 10$ A a $\pm 1000$ A (1 A)	$10 \text{ Hz} \leq f < 45 \text{ Hz}$	$\pm 1,8\%$ ltr. $\pm 7$ A
		$45 \text{ Hz} \leq f \leq 66 \text{ Hz}$	$\pm 1,3\%$ ltr. $\pm 7$ A
		$66 \text{ Hz} < f < 1 \text{ kHz}$	$\pm 2,0\%$ ltr. $\pm 7$ A
	De $\pm 1001$ A a $\pm 1500$ A (1 A)	$10 \text{ Hz} \leq f < 45 \text{ Hz}$	$\pm 2,3\%$ ltr. $\pm 7$ A
		$45 \text{ Hz} \leq f \leq 66 \text{ Hz}$	$\pm 1,8\%$ ltr. $\pm 7$ A
		$66 \text{ Hz} < f < 1 \text{ kHz}$	$\pm 2,5\%$ ltr. $\pm 7$ A

Tabla de precisión

**(3) Corriente de CC**

**Valor medido/MAX/MIN/AVG (CM4371-50)**

Rango (umbral de rango automático)	Rango de garantía de la precisión (resolución)	Precisión de medición
20,00 A (más de 2000 cuentas)	De $\pm 1,00$ A a $\pm 20,00$ A (0,01 A)	$\pm 1,3\%$ ltr. $\pm 0,08$ A
600,0 A (menos de 180 cuentas)	De $\pm 1,0$ A a $\pm 600,0$ A (0,1 A)	$\pm 1,3\%$ ltr. $\pm 0,3$ A

**Valor medido/MAX/MIN/AVG (CM4373-50)**

Rango (umbral de rango automático)	Rango de garantía de la precisión (resolución)	Precisión de medición
600,0 A (más de 6000 cuentas)	De $\pm 1,0$ A a $\pm 30,0$ A (0,1 A)	$\pm 1,3\%$ ltr. $\pm 0,8$ A
	De $\pm 30,1$ A a $\pm 600,0$ A (0,1 A)	$\pm 1,3\%$ ltr. $\pm 0,3$ A
2000 A (menos de 540 cuentas)	De $\pm 10$ A a $\pm 2000$ A (1 A)	$\pm 1,3\%$ ltr. $\pm 3$ A

**Valor medido/MAX/MIN/AVG (CM4375-50)**

Rango	Rango de garantía de la precisión (resolución)	Precisión de medición
1000 A	De $\pm 1,0$ A a $\pm 30,0$ A (0,1 A)	$\pm 1,3\%$ ltr. $\pm 0,8$ A
	De $\pm 30,1$ A a $\pm 999,9$ A (0,1 A)	$\pm 1,3\%$ ltr. $\pm 0,3$ A



**PEAK MAX/ PEAK MIN (CM4371-50)**

Rango	Rango de garantía de la precisión (resolución)	Precisión de medición
20,00 A	De $\pm 1,0$ A a $\pm 150,0$ A (0,1 A)	$\pm 1,3\%$ ltr. $\pm 0,7$ A
600,0 A	De $\pm 10$ A a $\pm 900$ A (1 A)	$\pm 1,3\%$ ltr. $\pm 7$ A
	De $\pm 901$ A a $\pm 1500$ A (1 A)	$\pm 5,0\%$ ltr. $\pm 7$ A

**PEAK MAX/ PEAK MIN (CM4373-50)**

Rango	Rango de garantía de la precisión (resolución)	Precisión de medición
600,0 A	De $\pm 10$ A a $\pm 1500$ A (1 A)	$\pm 1,3\%$ ltr. $\pm 7$ A
2000 A	De $\pm 10$ A a $\pm 2300$ A (1 A)	$\pm 1,3\%$ ltr. $\pm 7$ A
	De $\pm 2301$ A a $\pm 2840$ A (1 A)	$\pm 6,0\%$ ltr. $\pm 7$ A

**PEAK MAX/ PEAK MIN (CM4375-50)**

Rango	Rango de garantía de la precisión (resolución)	Precisión de medición
1000 A	De $\pm 10$ A a $\pm 1000$ A (1 A)	$\pm 1,3\%$ ltr. $\pm 7$ A
	De $\pm 1001$ A a $\pm 1500$ A (1 A)	$\pm 1,8\%$ ltr. $\pm 7$ A

Tabla de precisión

**(4) Voltaje de CA+CC**

Valor medido/MAX/MIN/AVG (CM4371-50)

Rango (umbral de rango automático)	Rango de garantía de la precisión (resolución)	Rango de frecuencia de garantía de la precisión	Precisión de medición	
			Filtro deshabilitado	Filtro habilitado
20,00 A (más de 2000 cuentas)	De 1,00 A a 20,00 A (0,01 A)	10 Hz ≤ f < 45 Hz	±1,8% ltr. ±0,10 A	±2,3% ltr. ±0,10 A
		CC, 45 Hz ≤ f ≤ 66 Hz	±1,3% ltr. ±0,13 A	±1,8% ltr. ±0,13 A
		66 Hz < f < 1 kHz	±2,0% ltr. ±0,10 A	–
600,0 A (menos de 180 cuentas)	De 1,0 A a 600,0 A (0,1 A)	10 Hz ≤ f < 45 Hz	±1,8% ltr. ±0,7 A	±2,3% ltr. ±0,7 A
		CC, 45 Hz ≤ f ≤ 66 Hz	±1,3% ltr. ±1,3 A	±1,8% ltr. ±1,3 A
		66 Hz < f < 1 kHz	±2,0% ltr. ±0,7 A	–

## Valor medido/MAX/MIN/AVG (CM4373-50)

Rango (umbral de rango automático)	Rango de garantía de la precisión (resolución)	Rango de frecuencia de garantía de la precisión	Precisión de medición	
			Filtro deshabilitado	Filtro habilitado
600,0 A (más de 6000 cuentas)	De 1,0 A a 30,0 A (0,1 A)	10 Hz ≤ f < 45 Hz	±1,8% ltr. ±1,2 A	±2,3% ltr. ±1,2 A
		CC, 45 Hz ≤ f ≤ 66 Hz	±1,3% ltr. ±1,8 A	±1,8% ltr. ±1,8 A
		66 Hz < f < 1 kHz	±2,0% ltr. ±1,2 A	–
	De 30,1 A a 600,0 A (0,1 A)	10 Hz ≤ f < 45 Hz	±1,8% ltr. ±0,7 A	±2,3% ltr. ±0,7 A
		CC, 45 Hz ≤ f ≤ 66 Hz	±1,3% ltr. ±1,3 A	±1,8% ltr. ±1,3 A
		66 Hz < f < 1 kHz	±2,0% ltr. ±0,7 A	–
2000 A (menos de 540 cuentas)	De 10 A a 1800 A (1 A)	10 Hz ≤ f < 45 Hz	±1,8% ltr. ±7 A	±2,3% ltr. ±7 A
		CC, 45 Hz ≤ f ≤ 66 Hz	±1,3% ltr. ±13 A	±1,8% ltr. ±13 A
		66 Hz < f < 1 kHz	±2,0% ltr. ±7 A	–
	De 1801 A a 2000 A (1 A)	10 Hz ≤ f < 45 Hz	±2,8% ltr. ±7 A	±3,3% ltr. ±7 A
		CC, 45 Hz ≤ f ≤ 66 Hz	±2,3% ltr. ±13 A	±2,8% ltr. ±13 A
		66 Hz < f < 1 kHz	–	–

Tabla de precisión

Valor medido/MAX/MIN/AVG (CM4375-50)

Rango	Rango de garantía de la precisión (resolución)	Rango de frecuencia de garantía de la precisión	Precisión de medición	
			Filtro deshabilitado	Filtro habilitado
1000 A	De 1,0 A a 30,0 A (0,1 A)	10 Hz ≤ f < 45 Hz	±1,8% ltr. ±1,2 A	±2,3% ltr. ±1,2 A
		CC, 45 Hz ≤ f ≤ 66 Hz	±1,3% ltr. ±1,8 A	±1,8% ltr. ±1,8 A
		66 Hz < f ≤ 1 kHz	±2,0% ltr. ±1,2 A	-
	De 30,1 A a 900,0 A (0,1 A)	10 Hz ≤ f < 45 Hz	±1,8% ltr. ±0,7 A	±2,3% ltr. ±0,7 A
		CC, 45 Hz ≤ f ≤ 66 Hz	±1,3% ltr. ±1,3 A	±1,8% ltr. ±1,3 A
		66 Hz < f ≤ 1 kHz	±2,0% ltr. ±0,7 A	-
	De 900,1 A a 999,9 A (0,1 A)	10 Hz ≤ f < 45 Hz	±2,3% ltr. ±0,7 A	±2,8% ltr. ±0,7 A
		CC, 45 Hz ≤ f ≤ 66 Hz	±1,8% ltr. ±1,3 A	±2,3% ltr. ±1,3 A
		66 Hz < f ≤ 1 kHz	±2,5% ltr. ±0,7 A	-

## PEAK MAX/ PEAK MIN (CM4371-50)

Rango	Rango de garantía de la precisión (resolución)	Rango de frecuencia de garantía de la precisión	Precisión de medición
20,00 A	De $\pm 1,0$ A a $\pm 150,0$ A (0,1 A)	$10 \text{ Hz} \leq f < 45 \text{ Hz}$	$\pm 1,8\%$ ltr. $\pm 0,7$ A
		CC, $45 \text{ Hz} \leq f \leq 66 \text{ Hz}$	$\pm 1,3\%$ ltr. $\pm 0,7$ A
		$66 \text{ Hz} < f < 1 \text{ kHz}$	$\pm 2,0\%$ ltr. $\pm 0,7$ A
600,0 A	De $\pm 10$ A a $\pm 900$ A (1 A)	$10 \text{ Hz} \leq f < 45 \text{ Hz}$	$\pm 1,8\%$ ltr. $\pm 7$ A
		CC, $45 \text{ Hz} \leq f \leq 66 \text{ Hz}$	$\pm 1,3\%$ ltr. $\pm 7$ A
		$66 \text{ Hz} < f < 1 \text{ kHz}$	$\pm 2,0\%$ ltr. $\pm 7$ A
	De $\pm 901$ A a $\pm 1500$ A (1 A)	$10 \text{ Hz} \leq f < 45 \text{ Hz}$	$\pm 5,5\%$ ltr. $\pm 7$ A
		CC, $45 \text{ Hz} \leq f \leq 66 \text{ Hz}$	$\pm 5,0\%$ ltr. $\pm 7$ A
		$66 \text{ Hz} < f < 1 \text{ kHz}$	$\pm 5,7\%$ ltr. $\pm 7$ A

Tabla de precisión

**PEAK MAX/ PEAK MIN (CM4373-50)**

Rango	Rango de garantía de la precisión (resolución)	Rango de frecuencia de garantía de la precisión	Precisión de medición
600,0 A	De $\pm 10$ A a $\pm 1500$ A (1 A)	$10 \text{ Hz} \leq f < 45 \text{ Hz}$	$\pm 1,8\%$ ltr. $\pm 7$ A
		CC, $45 \text{ Hz} \leq f \leq 66 \text{ Hz}$	$\pm 1,3\%$ ltr. $\pm 7$ A
		$66 \text{ Hz} < f < 1 \text{ kHz}$	$\pm 2,0\%$ ltr. $\pm 7$ A
2000 A	De $\pm 10$ A a $\pm 2300$ A (1 A)	$10 \text{ Hz} \leq f < 45 \text{ Hz}$	$\pm 1,8\%$ ltr. $\pm 7$ A
		CC, $45 \text{ Hz} \leq f \leq 66 \text{ Hz}$	$\pm 1,3\%$ ltr. $\pm 7$ A
		$66 \text{ Hz} < f < 1 \text{ kHz}$	$\pm 2,0\%$ ltr. $\pm 7$ A
	De $\pm 2301$ A a $\pm 2840$ A (1 A)	$10 \text{ Hz} \leq f < 45 \text{ Hz}$	$\pm 6,5\%$ ltr. $\pm 7$ A
		CC, $45 \text{ Hz} \leq f \leq 66 \text{ Hz}$	$\pm 6,0\%$ ltr. $\pm 7$ A
		$66 \text{ Hz} < f < 1 \text{ kHz}$	-

**PEAK MAX/ PEAK MIN (CM4375-50)**

Rango	Rango de garantía de la precisión (resolución)	Rango de frecuencia de garantía de la precisión	Precisión de medición
1000 A	De $\pm 10$ A a $\pm 1000$ A (1 A)	$10 \text{ Hz} \leq f < 45 \text{ Hz}$	$\pm 1,8\%$ ltr. $\pm 7$ A
		CC, $45 \text{ Hz} \leq f \leq 66 \text{ Hz}$	$\pm 1,3\%$ ltr. $\pm 7$ A
		$66 \text{ Hz} < f < 1 \text{ kHz}$	$\pm 2,0\%$ ltr. $\pm 7$ A
	De $\pm 1001$ A a $\pm 1500$ A (1 A)	$10 \text{ Hz} \leq f < 45 \text{ Hz}$	$\pm 2,3\%$ ltr. $\pm 7$ A
		CC, $45 \text{ Hz} \leq f \leq 66 \text{ Hz}$	$\pm 1,8\%$ ltr. $\pm 7$ A
		$66 \text{ Hz} < f < 1 \text{ kHz}$	$\pm 2,5\%$ ltr. $\pm 7$ A

**(5) Frecuencia de la corriente, frecuencia del voltaje**

Rango (umbral de rango automático)	Rango de garantía de la precisión (resolución)	Precisión de medición
9,999 Hz (más de 9999 cuentas)	De 1,000 Hz a 9,999 Hz (0,001 Hz)	$\pm 0,1\%$ ltr. $\pm 0,003$ Hz
99,99 Hz (más de 9999 cuentas, menos de 900 cuentas)	De 1,00 Hz a 99,99 Hz (0,01 Hz)	$\pm 0,1\%$ ltr. $\pm 0,01$ Hz
999,9 Hz (menos de 900 cuentas)	De 1,0 Hz a 999,9 Hz (0,1 Hz)	$\pm 0,1\%$ ltr. $\pm 0,1$ Hz

**(6) Corriente entrada**

Valor de entrada medido (CM4371-50)

Rango	Rango de garantía de la precisión (resolución)	Rango de frecuencia de garantía de la precisión	Precisión de medición
20,00 A	De 3,00 A a 20,00 A (0,01 A)	CC, 20 Hz $\leq f \leq$ 500 Hz	$\pm 5,0\%$ ltr. $\pm 0,13$ A
600,0 A	De 10,0 A a 600,0 A (0,1 A)	CC, 20 Hz $\leq f \leq$ 500 Hz	$\pm 5,0\%$ ltr. $\pm 1,3$ A

## Tabla de precisión

### Valor de entrada medido (CM4373-50)

Rango	Rango de garantía de la precisión (resolución)	Rango de frecuencia de garantía de la precisión	Precisión de medición
600,0 A	De 10,0 A a 600,0 A (0,1 A)	CC, 20 Hz $\leq$ f $\leq$ 500 Hz	$\pm 5,0\%$ ltr. $\pm 1,3$ A
2000 A	De 100 A a 1800 A (1 A)	CC, 20 Hz $\leq$ f $\leq$ 500 Hz	$\pm 3,3\%$ ltr. $\pm 13$ A
	De 1801 A a 2000 A (1 A)	CC, 20 Hz $\leq$ f $\leq$ 66 Hz	$\pm 5,0\%$ ltr. $\pm 13$ A

### Valor de entrada medido (CM4375-50)

Rango	Rango de garantía de la precisión (resolución)	Rango de frecuencia de garantía de la precisión	Precisión de medición
1000 A	De 10,0 A a 999,9 A (0,1 A)	CC, 20 Hz $\leq$ f $\leq$ 500 Hz	$\pm 5,0\%$ ltr. $\pm 1,3$ A



**Valor pico de entrada (CM4371-50)**

Rango	Rango de garantía de la precisión (resolución)	Rango de frecuencia de garantía de la precisión	Precisión de medición
20,00 A	De $\pm 3,0$ A a $\pm 150,0$ A (0,1 A)	CC, $20 \text{ Hz} \leq f \leq 500 \text{ Hz}$	$\pm 6,0\%$ ltr. $\pm 1,0$ A
600,0 A	De $\pm 10$ A a $\pm 900$ A (1 A)	CC, $20 \text{ Hz} \leq f \leq 500 \text{ Hz}$	$\pm 6,0\%$ ltr. $\pm 10$ A
	De $\pm 901$ A a $\pm 1500$ A (1 A)	CC, $20 \text{ Hz} \leq f \leq 500 \text{ Hz}$	$\pm 9,7\%$ ltr. $\pm 10$ A

**Valor pico de entrada (CM4373-50)**

Rango	Rango de garantía de la precisión (resolución)	Rango de frecuencia de garantía de la precisión	Precisión de medición
600,0 A	De $\pm 10$ A a $\pm 1500$ A (1 A)	CC, $20 \text{ Hz} \leq f \leq 500 \text{ Hz}$	$\pm 6,0\%$ ltr. $\pm 10$ A
2000 A	De $\pm 100$ A a $\pm 2300$ A (10 A)	CC, $20 \text{ Hz} \leq f \leq 500 \text{ Hz}$	$\pm 6,0\%$ ltr. $\pm 100$ A
	De $\pm 2310$ A a $\pm 2840$ A (10 A)	CC, $20 \text{ Hz} \leq f \leq 66 \text{ Hz}$	$\pm 8,0\%$ ltr. $\pm 100$ A

**Valor pico de entrada (CM4375-50)**

Rango	Rango de garantía de la precisión (resolución)	Rango de frecuencia de garantía de la precisión	Precisión de medición
1000 A	De $\pm 10$ A a $\pm 1000$ A (1 A)	CC, $20 \text{ Hz} \leq f \leq 500 \text{ Hz}$	$\pm 6,0\%$ ltr. $\pm 10$ A
	De $\pm 1001$ A a $\pm 1500$ A (1 A)	CC, $20 \text{ Hz} \leq f \leq 500 \text{ Hz}$	$\pm 8,0\%$ ltr. $\pm 10$ A

## Tabla de precisión

### (7) Auto V (detección automática del voltaje de CA/CC)

Cuando se detecta CA: Cumple con las especificaciones de precisión descritas en “(10) Voltaje de CA+CC” (p.97).

Cuando se detecta CC: Cumple con las especificaciones de precisión descritas en “(9) Voltaje de CC” (p.95).

### (8) Voltaje de CA

#### Valor de medición/MAX/MIN/AVG

Rango (umbral de rango automático)	Rango de garantía de la precisión (resolución)	Rango de frecuencia de garantía de la precisión*1 *2	Precisión de medición		Impedancia de entrada*3
			Filtro deshabilitado	Filtro habilitado	
6,000 V (más de 6000 cuentas)	De 0,000 V a 0,299 V (0,001 V)	15 Hz ≤ f < 45 Hz	±1,5% ltr. ±0,015 V	±2,0% ltr. ±0,015 V	3,2 MΩ ±5%
		45 Hz ≤ f ≤ 66 Hz	±0,9% ltr. ±0,013 V	±1,4% ltr. ±0,013 V	
		66 Hz < f < 1 kHz	±1,5% ltr. ±0,015 V	–	
	De 0,300 V a 6,000 V (0,001 V)	15 Hz ≤ f < 45 Hz	±1,5% ltr. ±0,005 V	±2,0% ltr. ±0,005 V	3,2 MΩ ±5%
		45 Hz ≤ f ≤ 66 Hz	±0,9% ltr. ±0,003 V	±1,4% ltr. ±0,003 V	
		66 Hz < f < 1 kHz	±1,5% ltr. ±0,005 V	–	

Rango (umbral de rango automático)	Rango de garantía de la precisión (resolución)	Rango de frecuencia de garantía de la precisión* <sup>1</sup> * <sup>2</sup>	Precisión de medición		Impedancia de entrada* <sup>3</sup>
			Filtro deshabilitado	Filtro habilitado	
60,00 V (más de 6000 cuentas, menos de 540 cuentas)	De 3,00 V a 60,00 V (0,01 V)	15 Hz ≤ f < 45 Hz	±1,5% ltr. ±0,05 V	±2,0% ltr. ±0,05 V	3,1 MΩ ±5%
		45 Hz ≤ f ≤ 66 Hz	±0,9% ltr. ±0,03 V	±1,4% ltr. ±0,03 V	
		66 Hz < f < 1 kHz	±1,5% ltr. ±0,05 V	-	
600,0 V (más de 6000 cuentas, menos de 540 cuentas)	De 30,0 V a 600,0 V (0,1 V)	15 Hz ≤ f < 45 Hz	±1,5% ltr. ±0,5 V	±2,0% ltr. ±0,5 V	3,0 MΩ ±5%
		45 Hz ≤ f ≤ 66 Hz	±0,9% ltr. ±0,3 V	±1,4% ltr. ±0,3 V	
		66 Hz < f < 1 kHz	±1,5% ltr. ±0,5 V	-	
1000 V (menos de 540 cuentas)	De 50 V a 1000 V (1 V)	15 Hz ≤ f < 45 Hz	±1,5% ltr. ±5 V	±2,0% ltr. ±5 V	3,0 MΩ ±5%
		45 Hz ≤ f ≤ 66 Hz	±0,9% ltr. ±3 V	±1,4% ltr. ±3 V	
		66 Hz < f < 1 kHz	±1,5% ltr. ±5 V	-	

\*1: La precisión dentro del rango de frecuencia de 15 Hz (inclusivo) a 20 Hz (exclusivo) es el valor diseñado.

\*2: Dentro del rango de frecuencia de menos de 45 Hz, la garantía de la precisión asume un voltaje de CC superpuesto de menos de 500 V.

\*3: Definido si se supone una entrada de CA 50 Hz.

## Tabla de precisión

### PEAK MAX/ PEAK MIN

Rango	Rango de garantía de la precisión (resolución)	Rango de frecuencia de garantía de la precisión* <sup>1</sup> * <sup>2</sup>	Precisión de medición
6,000 V	De 0 V a $\pm 12,00$ V (0,01 V)	15 Hz $\leq$ f < 45 Hz	$\pm 1,8\%$ ltr. $\pm 0,07$ V
		45 Hz $\leq$ f $\leq$ 66 Hz	$\pm 1,5\%$ ltr. $\pm 0,07$ V
		66 Hz < f < 1 kHz	$\pm 1,8\%$ ltr. $\pm 0,07$ V
60,00 V	De $\pm 3,0$ V a $\pm 120,0$ V (0,1 V)	15 Hz $\leq$ f < 45 Hz	$\pm 1,8\%$ ltr. $\pm 0,7$ V
		45 Hz $\leq$ f $\leq$ 66 Hz	$\pm 1,5\%$ ltr. $\pm 0,7$ V
		66 Hz < f < 1 kHz	$\pm 1,8\%$ ltr. $\pm 0,7$ V
600,0 V	De $\pm 30$ V a $\pm 1000$ V* <sup>3</sup> (1 V)	15 Hz $\leq$ f < 45 Hz	$\pm 1,8\%$ ltr. $\pm 7$ V
		45 Hz $\leq$ f $\leq$ 66 Hz	$\pm 1,5\%$ ltr. $\pm 7$ V
		66 Hz < f < 1 kHz	$\pm 1,8\%$ ltr. $\pm 7$ V
1000 V	De $\pm 50$ V a $\pm 1000$ V* <sup>4</sup> (1 V)	15 Hz $\leq$ f < 45 Hz	$\pm 1,8\%$ ltr. $\pm 7$ V
		45 Hz $\leq$ f $\leq$ 66 Hz	$\pm 1,5\%$ ltr. $\pm 7$ V
		66 Hz < f < 1 kHz	$\pm 1,8\%$ ltr. $\pm 7$ V

\*1: La precisión dentro del rango de frecuencia de 15 Hz (inclusivo) a 20 Hz (exclusivo) es el valor diseñado.

\*2: Dentro del rango de frecuencia de menos de 45 Hz, la garantía de la precisión asume un voltaje de CC superpuesto de menos de 500 V.

\*3: Se muestran valores de hasta  $\pm 1200$  V, pero la precisión no está definida por los valores mostrados que excedan los 1000 V (valores de referencia).

\*4: Se muestran valores de hasta  $\pm 1500$  V, pero la precisión no está definida por los valores mostrados que excedan los 1000 V (valores de referencia).

**(9) Voltaje de CC**

Valor de medición/MAX/MIN/AVG

Rango (umbral de rango automático)	Rango de garantía de la precisión (resolución)	Precisión de medición	Impedancia de entrada (entrada de CC)
600,0 mV (más de 6000 cuentas)	De 0,0 mV a $\pm 600,0$ mV (0,1 mV)	$\pm 0,5\%$ ltr. $\pm 0,5$ mV	6,7 M $\Omega$ $\pm 5\%$
6,000 V (más de 6000 cuentas, menos de 540 cuentas)	De 0,000 V a $\pm 6,000$ V (0,001 V)	$\pm 0,5\%$ ltr. $\pm 0,003$ V	6,7 M $\Omega$ $\pm 5\%$
60,00 V (más de 6000 cuentas, menos de 540 cuentas)	De 0,00 V a $\pm 60,00$ V (0,01 V)	$\pm 0,5\%$ ltr. $\pm 0,03$ V	6,1 M $\Omega$ $\pm 5\%$
600,0 V (más de 6000 cuentas, menos de 540 cuentas)	De 0,0 V a $\pm 600,0$ V (0,1 V)	$\pm 0,5\%$ ltr. $\pm 0,3$ V	6,0 M $\Omega$ $\pm 5\%$
1000 V (menos de 540 cuentas)	De 0 V a $\pm 1000$ V (1 V)	$\pm 0,5\%$ ltr. $\pm 3$ V	6,0 M $\Omega$ $\pm 5\%$

Tabla de precisión

**PEAK MAX/ PEAK MIN**

Rango	Rango de garantía de la precisión (resolución)	Precisión de medición
600,0 mV	De 0 mV a $\pm 1200$ mV (1 mV)	$\pm 1,0\%$ ltr. $\pm 7$ mV
6,000 V	De 0,00 V a $\pm 12,00$ V (0,01 V)	$\pm 1,0\%$ ltr. $\pm 0,07$ V
60,00 V	De 0,0 V a $\pm 120,0$ V (0,1 V)	$\pm 1,0\%$ ltr. $\pm 0,7$ V
600,0 V	De 0 V a $\pm 1000$ V (1 V)	$\pm 1,0\%$ ltr. $\pm 7$ V
1000 V	De 0 V a $\pm 1000$ V (1 V)	$\pm 1,0\%$ ltr. $\pm 7$ V

**(10) Voltaje de CA+CC**

Valor de medición/MAX/MIN/AVG

Rango (umbral de rango automático)	Rango de garantía de la precisión (resolución)	Rango de frecuencia de garantía de la precisión* <sup>1</sup>	Precisión de medición		Impedancia de entrada* <sup>2</sup>	
			Filtro des-habilitado	Filtro habilitado		
6,000 V (más de 6000 cuentas)	De 0,000 V a 0,299 V (0,001 V)	10 Hz $\leq$ f < 45 Hz	$\pm 1,5\%$ ltr. $\pm 0,023$ V	$\pm 2,0\%$ ltr. $\pm 0,023$ V	CC: 6,7 M $\Omega$ $\pm 5\%$ CA: 3,2 M $\Omega$ $\pm 5\%$	
		CC, 45 Hz $\leq$ f $\leq$ 66 Hz	$\pm 1,0\%$ ltr. $\pm 0,023$ V	$\pm 1,5\%$ ltr. $\pm 0,023$ V		
		66 Hz < f < 1 kHz	$\pm 1,5\%$ ltr. $\pm 0,023$ V	–		
	De 0,300 V a 6,000 V (0,001 V)	10 Hz $\leq$ f < 45 Hz	$\pm 1,5\%$ ltr. $\pm 0,013$ V	$\pm 2,0\%$ ltr. $\pm 0,013$ V		CC: 6,7 M $\Omega$ $\pm 5\%$ CA: 3,2 M $\Omega$ $\pm 5\%$
		CC, 45 Hz $\leq$ f $\leq$ 66 Hz	$\pm 1,0\%$ ltr. $\pm 0,013$ V	$\pm 1,5\%$ ltr. $\pm 0,013$ V		
		66 Hz < f < 1 kHz	$\pm 1,5\%$ ltr. $\pm 0,013$ V	–		
60,00 V (más de 6000 cuentas / menos de 540 cuentas)	De 3,00 V a 60,00 V (0,01 V)	10 Hz $\leq$ f < 45 Hz	$\pm 1,5\%$ ltr. $\pm 0,13$ V	$\pm 2,0\%$ ltr. $\pm 0,13$ V	CC: 6,1 M $\Omega$ $\pm 5\%$ CA: 3,1 M $\Omega$ $\pm 5\%$	
		CC, 45 Hz $\leq$ f $\leq$ 66 Hz	$\pm 1,0\%$ ltr. $\pm 0,13$ V	$\pm 1,5\%$ ltr. $\pm 0,13$ V		
		66 Hz < f < 1 kHz	$\pm 1,5\%$ ltr. $\pm 0,13$ V	–		

Tabla de precisión

Rango (umbral de rango automático)	Rango de garantía de la precisión (resolución)	Rango de frecuencia de garantía de la precisión* <sup>1</sup>	Precisión de medición		Impedancia de entrada* <sup>2</sup>
			Filtro des-habilitado	Filtro habilitado	
600,0 V (más de 6000 cuentas / menos de 540 cuentas)	De 30,0 V a 600,0 V (0,1 V)	10 Hz ≤ f < 45 Hz	±1,5% ltr. ±0,7 V	±2,0% ltr. ±0,7 V	CC: 6,0 MΩ ±5% CA: 3,0 MΩ ±5%
		CC, 45 Hz ≤ f ≤ 66 Hz	±1,0% ltr. ±0,7 V	±1,5% ltr. ±0,7 V	
		66 Hz < f < 1 kHz	±1,5% ltr. ±0,7 V	–	
1000 V (menos de 540 cuentas)	De 50 V a 1000 V (1 V)	10 Hz ≤ f < 45 Hz	±1,5% ltr. ±7 V	±2,0% ltr. ±7 V	CC: 6,0 MΩ ±5% CA: 3,0 MΩ ±5%
		CC, 45 Hz ≤ f ≤ 66 Hz	±1,0% ltr. ±7 V	±1,5% ltr. ±7 V	
		66 Hz < f < 1 kHz	±1,5% ltr. ±7 V	–	

\*1: La precisión dentro del rango de frecuencia de 10 Hz (inclusivo) a 20 Hz (exclusivo) es el valor diseñado.

\*2: Definido si se supone una entrada de CC o CA 50 Hz.



## PEAK MAX/ PEAK MIN

Rango	Rango de garantía de la precisión (resolución)	Rango de frecuencia de garantía de la precisión*1	Precisión de medición
6,000 V	De 0,00 V a $\pm 12,00$ V (0,01 V)	10 Hz $\leq$ f < 45 Hz	$\pm 1,5\%$ ltr. $\pm 0,07$ V
		CC, 45 Hz $\leq$ f $\leq$ 66 Hz	$\pm 1,0\%$ ltr. $\pm 0,07$ V
		66 Hz < f < 1 kHz	$\pm 1,5\%$ ltr. $\pm 0,07$ V
60,00 V	De $\pm 3,0$ V a $\pm 120,0$ V (0,1 V)	10 Hz $\leq$ f < 45 Hz	$\pm 1,5\%$ ltr. $\pm 0,7$ V
		CC, 45 Hz $\leq$ f $\leq$ 66 Hz	$\pm 1,0\%$ ltr. $\pm 0,7$ V
		66 Hz < f < 1 kHz	$\pm 1,5\%$ ltr. $\pm 0,7$ V
600,0 V	De $\pm 30$ V a $\pm 1000$ V*2 (1 V)	10 Hz $\leq$ f < 45 Hz	$\pm 1,5\%$ ltr. $\pm 7$ V
		CC, 45 Hz $\leq$ f $\leq$ 66 Hz	$\pm 1,0\%$ ltr. $\pm 7$ V
		66 Hz < f < 1 kHz	$\pm 1,5\%$ ltr. $\pm 7$ V
1000 V	De $\pm 50$ V a $\pm 1000$ V*3 (1 V)	10 Hz $\leq$ f < 45 Hz	$\pm 1,5\%$ ltr. $\pm 7$ V
		CC, 45 Hz $\leq$ f $\leq$ 66 Hz	$\pm 1,0\%$ ltr. $\pm 7$ V
		66 Hz < f < 1 kHz	$\pm 1,5\%$ ltr. $\pm 7$ V

\*1: La precisión dentro del rango de frecuencia de 10 Hz (inclusivo) a 20 Hz (exclusivo) es el valor diseñado.

\*2: Se muestran valores de hasta  $\pm 1200$  V, pero la precisión no está definida por los valores mostrados que excedan los 1000 V (valores de referencia).

\*3: Se muestran valores de hasta  $\pm 1500$  V, pero la precisión no está definida por los valores mostrados que excedan los 1000 V (valores de referencia).

## Tabla de precisión

### (11) Voltaje alto de CC (modo DC High V Probe)

Valor de medición/MAX/MIN/AVG

Rango (umbral de rango automático)	Rango de garantía de la precisión (resolución)	Precisión de medición (en combinación con la P2000)	Impedancia de entrada (en combinación con la P2000)
600,0 V (más de 6000 cuentas)	De 80,0 V a $\pm 600,0$ V (0,1 V)	$\pm 1,0\%$ ltr. $\pm 0,3$ V	19,3 M $\Omega$ $\pm 2\%$
2000 V (menos de 540 cuentas)	De 80 V a $\pm 2000$ V (1 V)	$\pm 1,0\%$ ltr. $\pm 3$ V	19,3 M $\Omega$ $\pm 2\%$

### (12) Comprobación de continuidad

Rango	Rango de garantía de la precisión (resolución)	Corriente de medición	Precisión de medición
600,0 $\Omega$	De 0,0 $\Omega$ a 600,0 $\Omega$ (0,1 $\Omega$ )	200 $\mu$ A $\pm 20\%$	$\pm 0,7\%$ ltr. $\pm 0,5$ $\Omega$

**(13) Resistencia**

Rango (umbral de rango automático)	Rango de garantía de la precisión (resolución)	Corriente de medición	Precisión de medición
600,0 $\Omega$ (más de 6000 cuentas)	De 0,0 $\Omega$ a 600,0 $\Omega$ (0,1 $\Omega$ )	200 $\mu\text{A} \pm 20\%$	$\pm 0,7\%$ ltr. $\pm 0,5 \Omega$
6,000 k $\Omega$ (más de 6000 cuentas, menos de 540 cuentas)	De 0,000 k $\Omega$ a 6,000 k $\Omega$ (0,001 k $\Omega$ )	100 $\mu\text{A} \pm 20\%$	$\pm 0,7\%$ ltr. $\pm 0,005 \text{ k}\Omega$
60,00 k $\Omega$ (más de 6000 cuentas, menos de 540 cuentas)	De 0,00 k $\Omega$ a 60,00 k $\Omega$ (0,01 k $\Omega$ )	10 $\mu\text{A} \pm 20\%$	$\pm 0,7\%$ ltr. $\pm 0,05 \text{ k}\Omega$
600,0 k $\Omega$ (más de 6000 cuentas, menos de 540 cuentas)	De 0,0 k $\Omega$ a 600,0 k $\Omega$ (0,1 k $\Omega$ )	1 $\mu\text{A} \pm 20\%$	$\pm 0,7\%$ ltr. $\pm 0,5 \text{ k}\Omega$
6,000 M $\Omega$ (menos de 540 cuentas)	De 0,000 M $\Omega$ a 6,000 M $\Omega$ (0,001 M $\Omega$ )	100 nA $\pm 20\%$	$\pm 1,0\%$ ltr. $\pm 0,005 \text{ M}\Omega$

3

**(14) Diodo**

Rango	Rango de garantía de la precisión (resolución)	Corriente del cortocircuito	Precisión de medición
1,800 V	De 0,000 V a 1,800 V <sup>*1</sup> (0,001 V)	200 $\mu\text{A} \pm 20\%$	$\pm 0,7\%$ ltr. $\pm 0,005 \text{ V}$

\*1: Una serie de pitidos indica una conexión directa (0,15 V a 1,8 V). Un pitido continuo se emite y la pantalla LED se enciende en rojo si el voltaje es inferior a 0,15 V.

## Tabla de precisión

### (15) Capacitancia

Rango (umbral de rango automático)	Rango de garantía de la precisión (resolución)	Corriente de carga	Precisión de medición
1,000 $\mu\text{F}$ (más de 1100 cuentas)	De 0,000 $\mu\text{F}$ a 1,100 $\mu\text{F}$ (0,001 $\mu\text{F}$ )	10 nA $\pm 20\%$ 100 nA $\pm 20\%$ 1 $\mu\text{A}$ $\pm 20\%$	$\pm 1,9\%$ ltr. $\pm 0,005$ $\mu\text{F}$
10,00 $\mu\text{F}$ (más de 1100 cuentas, menos de 100 cuentas)	De 0,00 $\mu\text{F}$ a 11,00 $\mu\text{F}$ (0,01 $\mu\text{F}$ )	100 nA $\pm 20\%$ 1 $\mu\text{A}$ $\pm 20\%$ 10 $\mu\text{A}$ $\pm 20\%$	$\pm 1,9\%$ ltr. $\pm 0,05$ $\mu\text{F}$
100,0 $\mu\text{F}$ (más de 1100 cuentas, menos de 100 cuentas)	De 0,0 $\mu\text{F}$ a 110,0 $\mu\text{F}$ (0,1 $\mu\text{F}$ )	1 $\mu\text{A}$ $\pm 20\%$ 10 $\mu\text{A}$ $\pm 20\%$ 100 $\mu\text{A}$ $\pm 20\%$	$\pm 1,9\%$ ltr. $\pm 0,5$ $\mu\text{F}$
1000 $\mu\text{F}$ (menos de 100 cuentas)	De 0 $\mu\text{F}$ a 1100 $\mu\text{F}$ (1 $\mu\text{F}$ )	10 $\mu\text{A}$ $\pm 20\%$ 100 $\mu\text{A}$ $\pm 20\%$ 200 $\mu\text{A}$ $\pm 20\%$	$\pm 1,9\%$ ltr. $\pm 5$ $\mu\text{F}$

### (16) Temperatura (termopar K)

Tipo de termopar	Unidad	Rango de garantía de la precisión (resolución)	Precisión de la medición*1
K	$^{\circ}\text{C}$	De $-40,0^{\circ}\text{C}$ a $400,0^{\circ}\text{C}$ (0,1 $^{\circ}\text{C}$ )	$\pm 0,5\%$ ltr. $\pm 3,0^{\circ}\text{C}$
K	$^{\circ}\text{F}^{*2}$	De $-40,0^{\circ}\text{F}$ a $752,0^{\circ}\text{F}$ (0,1 $^{\circ}\text{F}$ )	$\pm 0,5\%$ ltr. $\pm 5,4^{\circ}\text{F}$

\*1: Condiciones prescritas (se supone una temperatura ambiente donde el instrumento se deje para estabilizarse en un rango de  $\pm 1^{\circ}\text{C}$ )

\*2: La unidad de temperatura puede cambiarse a Fahrenheit con una operación especial en el instrumento.

**(17) Detección de carga eléctrica (CM4371-50, CM4373-50)**

Rango (sensibilidad de detección)	Rango de voltaje detectable* <sup>1</sup>	Frecuencia detectable
Hi	Voltaje de línea a tierra: De 40 V CA a 600 V CA	50 Hz/60 Hz
Lo	Voltaje de línea a tierra: De 80 V CA a 600 V CA	50 Hz/60 Hz

\*1: Condición prescrita

Se supone que el instrumento hace contacto con un cable aislado con cloruro de polivinilo de 600 V y de 2 mm<sup>2</sup> o un objeto equivalente

Tabla de precisión

**(18) Potencia de CC (CM4371-50)**

Rango de corriente	Rango de voltaje* <sup>1</sup> (Rango de voltaje de entrada)	Rango de garantía de la precisión (resolución)	Precisión de medición	
20 A	600,0 mV (De 0,0 mV a ±600,0 mV)	De 0,00 VA a ±12,00 VA (0,01 VA)	±2,0% ltr. ±0,20 VA	
	6,000 V (de ±0,540 V a ±6,000 V)	De 0,0 VA a ±120,0 VA (0,1 VA)	±2,0% ltr. ±2,0 VA	
	60,00 V (de ±5,40 V a ±60,00 V)	De 0,000 kVA a ±1,200 kVA (0,001 kVA)	±2,0% ltr. ±0,020 kVA	
	600,0 V (de ±54,0 V a ±600,0 V)	De 0,00 kVA a ±12,00 kVA (0,01 kVA)	±2,0% ltr. ±0,20 kVA	
	1000 V (de ±540 V a ±1000 V)	De 0,00 kVA a ±20,00 kVA (0,01 kVA)	±2,0% ltr. ±0,20 kVA	
	Modo DC High V Probe	600,0 V (de ±80,0 V a ±600,0 V)	De 0,00 kVA a ±12,00 kVA* <sup>2</sup> (0,01 kVA)	±3,0% ltr. ±0,20 kVA
		2000 V (de ±540 V a ±2000 V)	De 0,00 kVA a ±40,00 kVA (0,01 kVA)	±3,0% ltr. ±0,20 kVA

Rango de corriente	Rango de voltaje* <sup>1</sup> (Rango de voltaje de entrada)	Rango de garantía de la precisión (resolución)	Precisión de medición
600 A	600,0 mV (De 0,0 mV a $\pm 600,0$ mV)	De 0,0 VA a $\pm 360,0$ VA (0,1 VA)	$\pm 2,0\%$ ltr. $\pm 2,0$ VA
	6,000 V (de $\pm 0,540$ V a $\pm 6,000$ V)	De 0,000 kVA a $\pm 3,600$ kVA (0,001 kVA)	$\pm 2,0\%$ ltr. $\pm 0,020$ kVA
	60,00 V (de $\pm 5,40$ V a $\pm 60,00$ V)	De 0,00 kVA a $\pm 36,00$ kVA (0,01 kVA)	$\pm 2,0\%$ ltr. $\pm 0,20$ kVA
	600,0 V (de $\pm 54,0$ V a $\pm 600,0$ V)	De 0,0 kVA a $\pm 360,0$ kVA (0,1 kVA)	$\pm 2,0\%$ ltr. $\pm 2,0$ kVA
	1000 V (de $\pm 540$ V a $\pm 1000$ V)	De 0 kVA a $\pm 600$ kVA (1 kVA)	$\pm 2,0\%$ ltr. $\pm 20$ kVA
Modo DC High V Probe	600,0 V (de $\pm 80,0$ V a $\pm 600,0$ V)	De 0,00 kVA a $\pm 360,0$ kVA* <sup>2</sup> (0,1 kVA)	$\pm 3,0\%$ ltr. $\pm 2,0$ kVA
	2000 V (de $\pm 540$ V a $\pm 2000$ V)	De 0,00 kVA a $\pm 1200$ kVA (1 kVA)	$\pm 3,0\%$ ltr. $\pm 20$ kVA

Tabla de precisión

**Potencia de CC (CM4373-50)**

Rango de corriente	Rango de voltaje* <sup>1</sup> (Rango de voltaje de entrada)	Rango de garantía de la precisión (resolución)	Precisión de medición
600 A	600,0 mV (De 0,0 mV a ±600,0 mV)	De 0,0 VA a ±360,0 VA (0,1 VA)	±2,0% ltr. ±2,0 VA
	6,000 V (de ±0,540 V a ±6,000 V)	De 0,000 kVA a ±3,600 kVA (0,001 kVA)	±2,0% ltr. ±0,020 kVA
	60,00 V (de ±5,40 V a ±60,00 V)	De 0,00 kVA a ±36,00 kVA (0,01 kVA)	±2,0% ltr. ±0,20 kVA
	600,0 V (de ±54,0 V a ±600,0 V)	De 0,0 kVA a ±360,0 kVA (0,1 kVA)	±2,0% ltr. ±2,0 kVA
	1000 V (de ±540 V a ±1000 V)	De 0 kVA a ±600 kVA (1 kVA)	±2,0% ltr. ±20 kVA
	Modo DC High V Probe	600,0 V (de ±80,0 V a ±600,0 V)	De 0,00 kVA a ±360,0 kVA* <sup>2</sup> (0,1 kVA)
2000 V (de ±540 V a ±2000 V)		De 0,00 kVA a ±1200 kVA (1 kVA)	±3,0% ltr. ±20 kVA



Rango de corriente	Rango de voltaje* <sup>1</sup> (Rango de voltaje de entrada)	Rango de garantía de la precisión (resolución)	Precisión de medición
2000 A	600,0 mV (De 0,0 mV a ±600,0 mV)	De 0,000 kVA a ±1,200 kVA (0,001 kVA)	±2,0% ltr. ±0,020 kVA
	6,000 V (de ±0,540 V a ±6,000 V)	De 0,00 kVA a ±12,00 kVA (0,01 kVA)	±2,0% ltr. ±0,20 kVA
	60,00 V (de ±5,40 V a ±60,00 V)	De 0,0 kVA a ±120,0 kVA (0,1 kVA)	±2,0% ltr. ±2,0 kVA
	600,0 V (de ±54,0 V a ±600,0 V)	De 0 kVA a ±1200 kVA (1 kVA)	±2,0% ltr. ±20 kVA
	1000 V (de ±540 V a ±1000 V)	De 0 kVA a ±2000 kVA (1 kVA)	±2,0% ltr. ±20 kVA
Modo DC High V Probe	600,0 V (de ±80,0 V a ±600,0 V)	De 0,00 kVA a ±1200 kVA* <sup>2</sup> (1 kVA)	±3,0% ltr. ±20 kVA
	2000 V (de ±540 V a ±2000 V)	De 0,00 kVA a ±4000 kVA (1 kVA)	±3,0% ltr. ±20 kVA

Tabla de precisión

**Potencia de CC (CM4375-50)**

Rango de corriente	Rango de voltaje* <sup>1</sup> (Rango de voltaje de entrada)	Rango de garantía de la precisión (resolución)	Precisión de medición
1000 A	600,0 mV (De 0,0 mV a ±600,0 mV)	De 0,000 kVA a ±0,600 kVA (0,001 kVA)	±2,0% ltr. ±0,020 kVA
	6,000 V (de ±0,540 V a ±6,000 V)	De 0,00 kVA a ±6,00 kVA (0,01 kVA)	±2,0% ltr. ±0,20 kVA
	60,00 V (de ±5,40 V a ±60,00 V)	De 0,0 kVA a ±60,0 kVA (0,1 kVA)	±2,0% ltr. ±2,0 kVA
	600,0 V (de ±54,0 V a ±600,0 V)	De 0 kVA a ±600 kVA (1 kVA)	±2,0% ltr. ±20 kVA
	1000 V (de ±540 V a ±1000 V)	De 0 kVA a ±1000 kVA (1 kVA)	±2,0% ltr. ±20 kVA
Modo DC High V Probe	600,0 V (de ±80,0 V a ±600,0 V)	De 0 kVA a ±600 kVA* <sup>2</sup> (1 kVA)	±3,0% ltr. ±20 kVA
	2000 V (de ±540 V a ±2000 V)	De 0 kVA a ±2000 kVA (10 kVA)	±3,0% ltr. ±20 kVA

\*1: Los rangos de potencia de CC cambiarán automáticamente en sincronización con el rango de voltaje.

\*2: Cuando ingrese un voltaje de menos de 80,0 V, la pantalla LCD muestra **[- - -kVA]**.

## 4.1 Resolución de problemas

Problema	Causa	Solución
El instrumento indica un valor medido anormal.	El valor medido es inferior que el valor de límite inferior del rango de medición.	Enrosque el cable alrededor de la abrazadera una o más veces. Enroskar el cable $n$ veces puede aumentar el valor mostrado $(n + 1)$ veces.
	Las puntas de la abrazadera abiertas.	Cierre las puntas de la abrazadera.
	La abrazadera está dañada.	El instrumento con la abrazadera dañada no podrá medir la corriente con precisión. Solicite que se repare el instrumento.
	Los valores visualizados, con frecuencia, pueden fluctuar debido al potencial de inducción, incluso cuando no hay entrada. No obstante, esto no es un mal funcionamiento.	
El valor medido es distinto del que se obtiene con otra pinza amperimétrica.	Las formas de onda medidas contienen un componente que quede fuera del rango de características de frecuencia.	El instrumento no puede medir de forma precisa formas de onda que contengan un componente que quede fuera del rango de características de frecuencia.
	El instrumento utiliza el método de RMS verdadero y puede medir con precisión las formas de onda distorsionadas. Al medir una forma de onda distorsionada, el valor medido será diferente del que muestre una pinza amperimétrica que use un método basado en promedios.	

## Resolución de problemas

Problema	Causa	Solución
El valor de corriente es mayor del esperado. Aparece un valor de corriente incluso cuando no hay entrada.	Hay un transformador o circuito de corriente alta que emite un campo magnético fuerte cerca del instrumento. De lo contrario, hay un dispositivo inalámbrico que emite un campo eléctrico fuerte.	Realice la medición y mantenga el instrumento alejado de dicho equipo.
La abrazadera del instrumento emite un sonido (vibración).	Se mide una corriente de CA igual o superior a 500 A.	La abrazadera puede emitir un sonido (vibración). Sin embargo, dicho sonido no tiene efecto alguno sobre la medición.
No se muestra el valor medido.	Las puntas de medición tienen una rotura.	Compruebe la continuidad de las puntas de medición. (p.44) Si se encuentra una rotura de , sustituya las puntas de medición.
No aparece ningún valor medido incluso cuando las puntas de medición estén cortocircuitadas.	Las puntas de medición no están completamente insertadas.	Inserte completamente las puntas de medición.
La calibración es imposible.	La calibración se realizó con el instrumento sujetado a un objetivo de medición.	Si desea medir la corriente, retire el instrumento del objetivo de medición para realizar la calibración.

Si los problemas no se resuelven incluso después de implementar dichas correcciones, solicite que se repare el instrumento.

## 4.2 Visualización de errores y funcionamiento

Visualización de errores	Descripción	Solución
<b>v.UP</b>	El firmware del instrumento se está actualizando.	No retire las pilas hasta que se complete la actualización.
<b>Err 001</b>	Error de ROM (programa)	Cuando aparece el error en la pantalla, es necesario reparar el instrumento. Póngase en contacto con su distribuidor o vendedor autorizado de Hioki.
<b>Err 002</b>	Error de ROM (datos de ajuste)	
<b>Err 004</b>	Error de memoria	
<b>Err 005</b>	Error de ADC (mal funcionamiento del hardware)	
<b>Err 008</b>	Error de comunicación del Z3210 (El Z3210 funciona mal o no está conectado correctamente)	Siga estos pasos. (p.26) Desconecte y vuelva a conectar el Z3210. Si tiene otro Z3210, sustituya la unidad en cuestión por ese. Si el error sigue apareciendo, el instrumento deberá repararse. Póngase en contacto con su distribuidor o vendedor autorizado de Hioki.

## 4.3 Limpieza

### ATENCIÓN



- **Si el instrumento se ensucia, límpielo con un paño suave humedecido con agua o detergente neutral.**

Nunca utilice disolventes como benceno, alcohol, acetona, éter, cetona, diluyentes o gasolina. Esto podría deformar y decolorar el instrumento.

#### IMPORTANTE

- **Pase un paño seco suave con cuidado sobre las superficies del núcleo de las abrazaderas para mantenerlas limpias.**

La suciedad en las superficies del núcleo de las abrazaderas puede afectar de manera adversa la precisión de medición.

Limpie la LCD con cuidado utilizando un paño suave y seco.

## 5.1 Función de detección de voltaje

Compruebe que el instrumento funciona adecuadamente midiendo una fuente de alimentación con un voltaje conocido, como una fuente de alimentación comercial, antes de su uso.

La función de detección de voltaje no funciona correctamente en los siguientes circuitos y cables:

- Circuitos sin conexión a tierra, en los que el voltaje de línea a tierra no se fija, como el lado secundario de los transformadores
- Circuitos de CC
- Cables con conexión a tierra
- Cables apantallados

Se recomienda que configure la función de detección de voltaje en Hi. Si la función de detección de voltaje no funciona bien debido al efecto de un cable cercano, configure la sensibilidad en Lo. No obstante, en función del entorno de uso, el instrumento con la sensibilidad configurada en Lo podría no ser capaz de detectar ni un voltaje dentro del rango.

## Función de detección de voltaje

### Principio de medición

El instrumento emplea un método de detección de voltaje que utiliza acoplamiento electrostático para determinar el estado de tensión de los objetos bajo prueba.

Consulte“(17) Detección de carga eléctrica (CM4371-50, CM4373-50)” (p. 103) para obtener información acerca del rango de voltaje y de la frecuencia detectables.



Diagrama del principio de medición



Diagrama del circuito equivalente

Aunque una corriente detectada fluya a tierra a través de su cuerpo, la corriente, si es menor de  $1 \mu\text{A}$ , no le afectará negativamente.

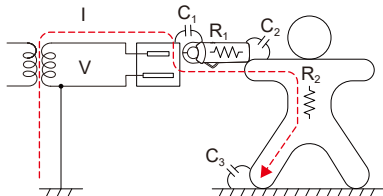
### IMPORTANTE

Si es complicado realizar la valoración con la función de detección de voltaje, compruebe el voltaje con la función de medición de voltaje.

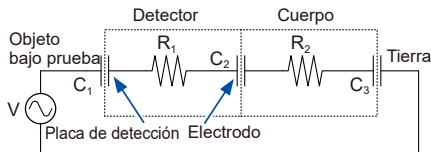

## 5.2 Ejemplo de uso

### Comprobación de ruido superpuesto en el voltaje y la corriente de CC

Mida los valores de voltaje/corriente y los valores pico de voltaje/corriente de cada componente de CC, componente de CA y componente resultante de CA+CC.

Ejemplo: Un voltaje de CC de 100 V con un voltaje de CA de 10 V superpuesto

Consulte la página 41 para obtener información sobre cómo utilizar las teclas **MAX/MIN PEAK** y **Fn**.

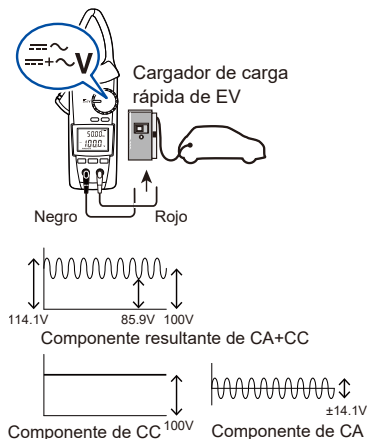

Voltaje de CC

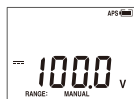

Voltaje de CA

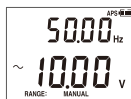

Voltaje de CA+CC

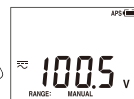

Ejemplo de uso

## A

---

Abrazaderas .....	15, 20
Adaptador inalámbrico.....	22, 52
Ahorro automático de energía.....	47, 60

## C

---

Cable roto .....	5, 21, 45
Calibración.....	33, 42, 44, 110
Cambio de la unidad de temperatura .....	61
Capacitancia.....	, 45
Combinaciones del interruptor giratorio.....	60
Comprobación de continuidad 38, 44, 100, 110	
Comprobación de polaridad .....	34, 43, 60
Corriente.....	33, 67
Corriente de CA.....	37, 77
Corriente de CA+CC .....	37
Corriente de CC.....	37, 46
Corriente de entrada.....	42, 89

## D

---

Diodo .....	38, 44, 101
-------------	-------------

DT4910 Termopares (K).....	45
----------------------------	----

## E

---

Excel, función de entrada directa .....	56
---	----

## F

---

Filtro.....	40
Fluctuación del valor mostrado.....	109
Frecuencia.....	33, 41, 43, 89
Función de comunicación inalámbrica .....	52
Función de medición .....	19, 37, 43
Función de registro de eventos .....	55

## G

---

GENNECT Cross.....	52
Grados Fahrenheit.....	61

## H

---

HID .....	56
-----------	----

## Índice

### L

---

L9300..... 30

### M

---

Modo DC High V Probe ..... 48

### N

---

Número de serie ..... 20, 60

### P

---

Pitido..... 24, 34, 43, 60

Potencia de CC ..... 46

Promedio ..... 41

Puntas de prueba ..... 8, 28, 110

### R

---

Rango..... 39

Resistencia..... 38, 44, 101

Retención automática..... 35, 36

Retención manual..... 35

Retroiluminación..... 24, 47, 60

Parpadea ..... 43

Se enciende en rojo..... 34, 44

Ruido ..... 40

### T

---

Temperatura ..... , 45

### V

---

Valor máximo..... 41

Valor mínimo..... 41

Valor pico..... 41

Visualización de errores y funcionamiento 111

Voltaje..... 43, 72

Voltaje de CA..... 37, 92

Voltaje de CA+CC ..... 37, 97

Voltaje de CC..... 37, 60, 46

### Z

---

Z3210 ..... 22, 52

## Certificado de garantía

# HIOKI

Modelo	Número de serie	Período de garantía Tres (3) años desde la fecha de compra ( __ / __ / __ )
--------	-----------------	--

Nombre del cliente: \_\_\_\_\_  
Dirección del cliente: \_\_\_\_\_

### Importante

- Conserve este certificado de garantía. Los duplicados no pueden volver a emitirse.
- Complete el certificado con el número de modelo, el número de serie, la fecha de compra, su nombre y dirección. La información personal que proporcione en este formulario solo se utilizará para brindar el servicio de reparación e información sobre productos y servicios de HioKI.

Este documento certifica que el producto ha sido inspeccionado y verificado de conformidad con los estándares de HioKI. Comuníquese con el lugar de compra si se produce un mal funcionamiento y proporcione este documento; en ese caso, HioKI reparará o reemplazará el producto de conformidad con los términos de garantía que se describen a continuación.

### Términos de garantía

1. El producto tiene garantía de funcionamiento adecuado durante el período de garantía (tres (3) años desde la fecha de compra). Si la fecha de compra se desconoce, el período de garantía se define como tres (3) años desde la fecha (mes y año) de fabricación (como se indica con los primeros cuatro dígitos del número de serie en formato AAMMM).
2. Si el producto incluye un adaptador de CA, el adaptador tiene garantía de un (1) año desde la fecha de compra.
3. La precisión de los valores medidos y otros datos generados por el producto tienen garantía según se describe en las especificaciones del producto.
4. En el caso de que el producto o el adaptador de CA funcione mal durante su respectivo período de garantía debido a un defecto de fabricación o materiales, HioKI reparará o reemplazará el producto o el adaptador de CA sin cargo.
5. Los siguientes problemas y fallas no están cubiertos por la garantía y, en consecuencia, no quedan sujetos a la reparación o el reemplazo sin cargo:
  - 1. Fallas o daños de artículos agotables, piezas con una vida útil definida, etc.
  - 2. Fallas o daños de conectores, cables, etc.
  - 3. Fallas o daños producidos por envío, caída, reubicación, etc., después de la compra del producto.
  - 4. Fallas o daños producidos por un manejo inadecuado que viole la información del manual de instrucciones o la etiqueta de precauciones del producto.
  - 5. Fallas o daños producidos por no realizar las tareas de mantenimiento o inspección que requiere la ley o recomienda el manual de instrucciones.
  - 6. Fallas o daños producidos por incendios, tormentas o inundaciones, terremotos, relámpagos, anomalías eléctricas (que impliquen voltaje, frecuencia, etc.), guerra o disturbios, contaminación con radiación u otros eventos de fuerza mayor.
  - 7. Daños limitados a la apariencia del producto (defectos cosméticos, deformación del gabinete, decoloración, etc.).
  - 8. Otras fallas o daños por los cuales HioKI no es responsable.
6. La garantía se considerará anulada en los siguientes casos, donde HioKI no podrá brindar servicios de reparación o calibración:
  - 1. Si el producto ha sido reparado o modificado por una compañía, entidad o persona distinta de HioKI.
  - 2. Si el producto se ha incorporado en otra pieza de equipo para utilizar en una aplicación especial (uso aerospacial, energía nuclear, uso médico, control vehicular, etc.) sin haber recibido una notificación previa de HioKI.

7. Si experimenta una pérdida debido al uso del producto y HioKI determina que es responsable del problema subyacente, HioKI brindará una compensación por un monto que no supere el precio de compra, con las siguientes excepciones:

- 1. Daños secundarios que surjan del daño de un componente o dispositivo medido que se produjo por el uso del producto.
  - 2. Daños que surjan de los resultados de medición del producto.
  - 3. Daños en un dispositivo distinto del producto que se producen cuando se conecta el dispositivo al producto (incluido a través de conexiones de red).
8. HioKI se reserva el derecho de denegar la realización de reparaciones, calibraciones u otros servicios a productos para los que haya pasado un período determinado desde su fabricación, productos cuyas piezas hayan dejado de fabricarse y productos que no puedan repararse debido a circunstancias imprevistas.

**HIOKI E.E. CORPORATION**

<http://www.hioki.com>

18-08 ES-3





# HIOKI

**[www.hioki.com/](http://www.hioki.com/)**

**HIOKI E.E. CORPORATION**

81 Koizumi, Ueda, Nagano 386-1192 Japan



**Información  
de contacto  
regional**

2309 ES

Editado y publicado por Hioki E.E. Corporation

Impreso en Japón

- Los contenidos están sujetos a cambios sin previo aviso.
- Este documento contiene contenido protegido por derechos de autor.
- Queda prohibido copiar, reproducir o modificar el contenido de este documento sin autorización.
- Los nombres de la compañía, los nombres de productos, etc. mencionados en este documento son marcas comerciales o marcas registradas de sus respectivas compañías.

**Solo en Europa**

- Puede descargar la declaración UE de conformidad desde nuestro sitio web.
- Contacto en Europa: HIOKI EUROPE GmbH  
Helfmann-Park 2, 65760 Eschborn, Germany [hioki@hioki.eu](mailto:hioki@hioki.eu)