

## Éléments affichés en permanence

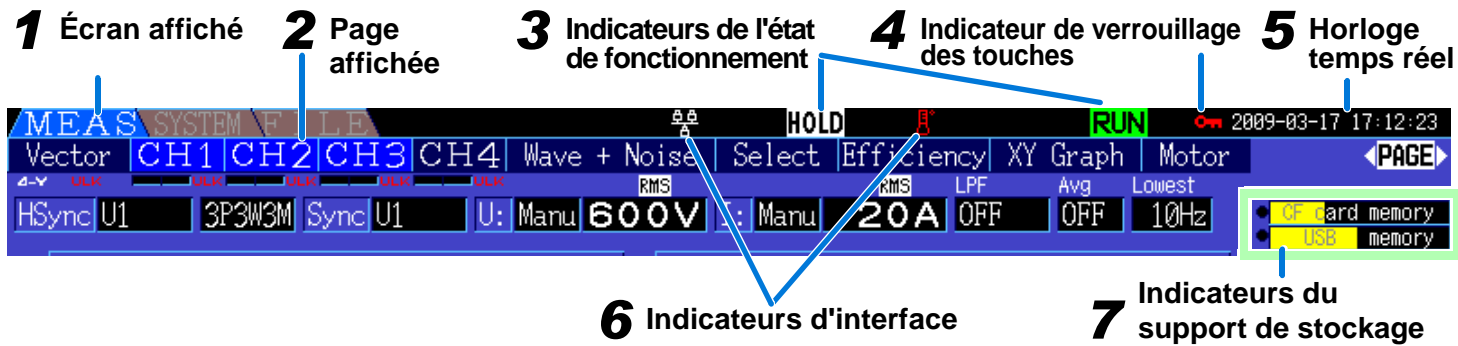

### 1 Écran affiché

**MEAS** Écran de mesure (Appuyez sur **MEAS** pour l'afficher)

**SYSTEM** Écran du système (Appuyez sur **SYSTEM** pour l'afficher)

**FILE** Écran d'opérations sur fichier (Appuyez sur **FILE** pour l'afficher)

### 2 Page affichée

Chaque page affiche différents contenus : sélectionnez la page appropriée. Sélectionnez la page avec **←** **→**.

### 3 Indicateurs de l'état de fonctionnement

**WAIT** Il s'allume pendant l'intégration et l'enregistrement.

**RUN** Il indique que l'intégration est en cours.

**STOP** Il indique que l'intégration est arrêtée.

**HOLD** Il indique que la mémorisation des données est active.

**PEAK** Il indique que la mémorisation de pic est active.

### 4 Indicateur de verrouillage des touches

S'allume pour indiquer que le verrouillage des touches est actif (les touches sont verrouillées après avoir maintenu enfoncé **ESC** pendant trois secondes).

Maintenez enfoncé à nouveau **ESC** pendant trois secondes pour les déverrouiller.

### 5 Horloge temps réel

Affiche la date et l'heure actuelles. (Pour régler l'horloge : voir le chapitre 6 du manuel d'instructions).

### 6 Indicateurs d'interface

**USB** Il s'allume lorsque l'appareil est raccordé à un ordinateur par un câble USB (et que l'ordinateur est sous tension).

**LAN** Il s'allume lorsque l'appareil est raccordé à un LAN.

**PRINT** Il indique qu'une imprimante est raccordée à une interface RS-232.

**TEMP** Il indique qu'un thermomètre est raccordé à une interface RS-232.  
Rouge : Aucune donnée de température obtenue.  
Bleu : Données de température obtenues.

### 7 Indicateurs de support de stockage

Les indicateurs de niveau de la carte CF et de la clé USB indiquent l'espace de stockage utilisé. Ils passent du jaune au rouge lorsque le support est plein à 95%.

# 3390 ANALYSEUR DE PUISSANCE

## POWER ANALYZER

### Guide de Mesure

**HIOKI**

À lire en priorité

Mar. 2015 Edition 1 Imprimé au Japon  
3390A962-00 (A983-01) 15-03H

FR



Merci d'avoir acheté l'Analyseur De Puissance Modèle 3390 de HIOKI.

Ce guide présente la procédure de mesure de base de l'analyseur de puissance pour les utilisateurs qui le découvrent. Avant toute utilisation de l'appareil, veuillez à lire attentivement le manuel d'instructions.

## 1. Raccordez les câbles et sondes, puis mettez le courant

### Contrôle avant raccordement

**Câbles de mesure de tension**  
L'isolation d'un câble est-elle endommagée, ou une pièce en métal nue est-elle exposée ?

**Sondes de courant**  
Une pince est-elle fissurée ou endommagée ?

**Appareil**  
L'appareil présente-t-il des dommages évidents ?

#### Si un dommage est décelé

Contactez votre revendeur ou représentant Hioki en cas de dommage.

### Confirmation de mise sous tension

- L'écran de test automatique (modèle et version) apparaît-il ?
- Une fois le test automatique achevé, la page **[Wiring]** de l'écran de paramètres ou de mesure apparaît-elle (selon l'écran affiché lors de la dernière mise hors tension de l'appareil) ?

#### Si l'écran de test automatique n'apparaît pas, ou si une erreur est affichée

Le cordon électrique peut être endommagé, ou l'appareil peut présenter un dommage interne. Veuillez contacter votre revendeur ou votre représentant Hioki.

### Cordon électrique

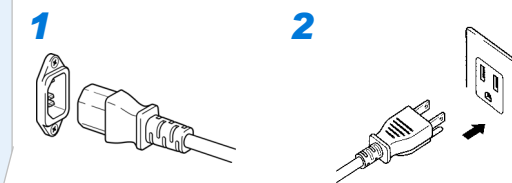

### 3 Câbles de mesure de tension

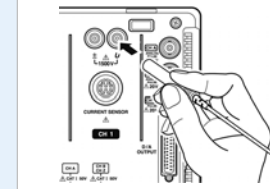

### 4 Câbles de la sonde de courant

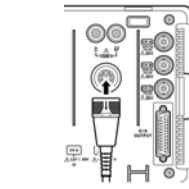

### 5 Mise sous/hors tension



Pour une précision optimale, respectez un préchauffage d'au moins 30 minutes avant de procéder au réglage du zéro et de mesurer.

## Possibilités supplémentaires

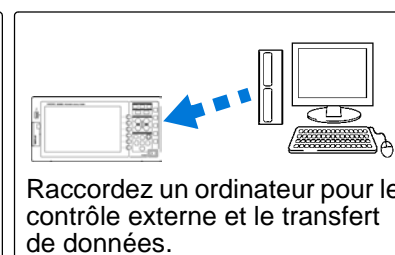
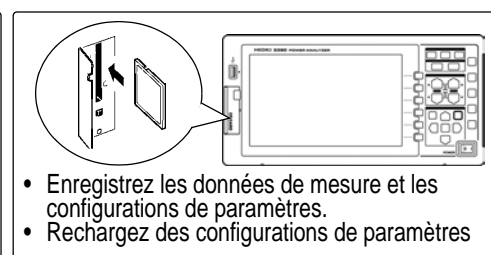
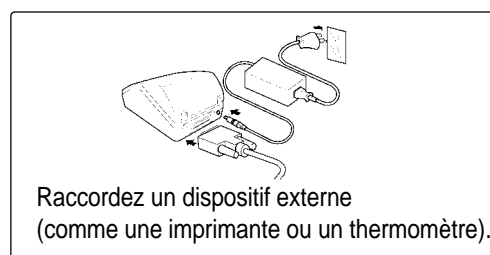

Consultez le manuel d'instructions pour plus de détails, tels que les procédures de réglage relatives à la mesure et à l'affichage, les fonctionnalités de confort, et bien plus.



## Touches de commande

### Touches MENU

Permettent de sélectionner un écran.

Touche **MEAS** : Écran de mesure

Touche **SYSTEM** : Écran du système

Touche **FILE** : Écran d'opérations sur fichier

### Touche PAGE

Change la page de l'écran.

### Touches F (Touches de fonction)

Permettent de sélectionner et modifier le contenu et les paramètres affichés.

### Touche RANGE

- Modifie les plages de mesure de tension (U) et courant (I).
- Appuyer sur les touches + et - en même temps active la plage automatique.

### Touche ESC

- Annule la dernière modification d'un paramètre et le replace dans son état préalable.
- Maintenez-la appuyée pendant trois secondes pour activer le verrouillage de la touche.

### Touche ENTER

Confirme les sélections et les changements apportés aux paramètres.

### Touche CURSOR

Déplace le curseur.

### Touche START/STOP

Démarré et arrête les opérations d'intégration et d'enregistrement.

### Touche SAVE

- Enregistre des données vers un support de stockage.
- Appuyez sur la touche **SAVE** après avoir appuyé sur la touche **SHIFT** pour capturer un écran et l'envoyer vers un support de stockage ou l'imprimer. (Capture d'écran)

### Touche HOLD

Permet de passer de la fonction Mémorisation à celle de Mémorisation de pic et inversement.

### Touche 0 ADJ

Permet de réaliser le réglage du zéro et la démagnétisation de la sonde de courant.

### Touche DATA RESET

Réinitialise les valeurs d'intégration.

### Touche SHIFT

Active les fonctions de touche alternatives.

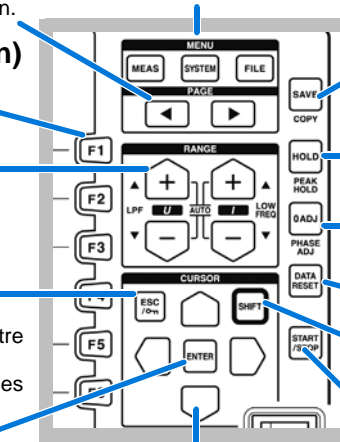

## 2. Sélectionnez le mode de câblage

1 Appuyez sur **SYSTEM** pour afficher l'écran du système, puis sélectionnez la page **[Wiring]** avec les touches **◀ ▶**.

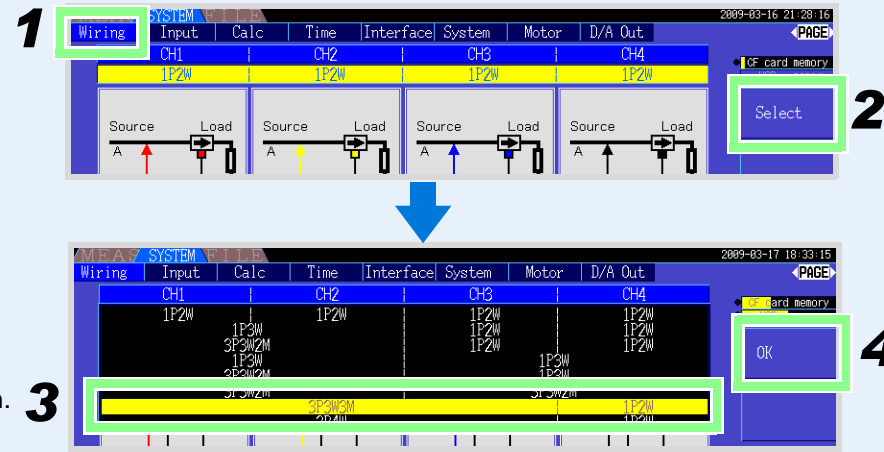

2 Appuyez sur **F1 [Select]**.

3 Utilisez les touches **◀ ▶** pour sélectionner le mode de câblage (configuration de phase) du

4 Appuyez sur **F1** pour valider la sélection. Le(s) schéma(s) de câblage est(sont) affiché(s).

## 3. Raccordez les câbles de mesure de tension et les sondes de courant aux lignes de mesure conformément au(x) schéma(s) de câblage.

1 **<IMPORTANT> Réalisez toujours le réglage du zéro avant le raccordement aux lignes.**

1. Appuyez sur **0ADJ**. **[Execute zero adjust.]** apparaît.
2. Appuyez sur **ENTER**. **[Executing...]** apparaît pendant 30 secondes jusqu'à la fin.

2 Raccordez les câbles de mesure de tension

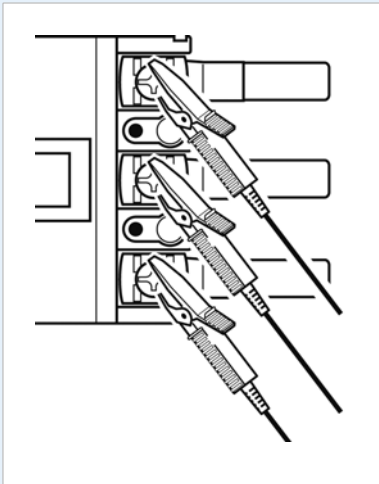

3 Raccordez les sondes de courant

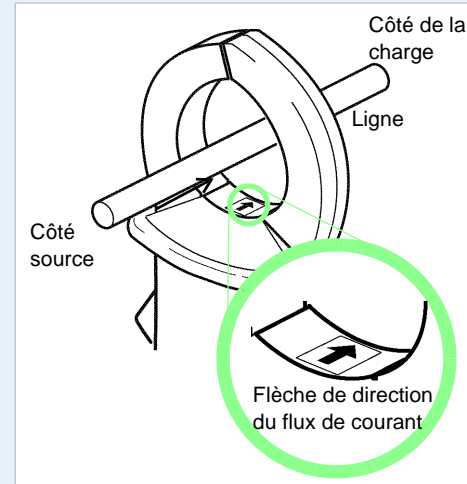

## 4. Exécutez le réglage rapide et vérifiez le câblage correct

1 Appuyez sur **F6 [Easy Set]**, puis sur **ENTER** pour l'exécuter.

### Lorsque vous exécutez le réglage rapide

L'exécution du réglage rapide configure automatiquement les paramètres suivants sur les valeurs recommandées par Hioki pour le mode de câblage sélectionné (système de phase) : plages de tension et de courant, source de synchronisation, limite inférieure de fréquence de mesure, mode d'intégration, source de synchronisation d'harmonique et mode de rectification.

2 Vérifiez que des valeurs de mesure adéquates sont affichées.

3 Vérifiez que les vecteurs sont affichés avec la plage adéquate, et qu'ils ne sont pas trop courts, ou de longueur inégale.

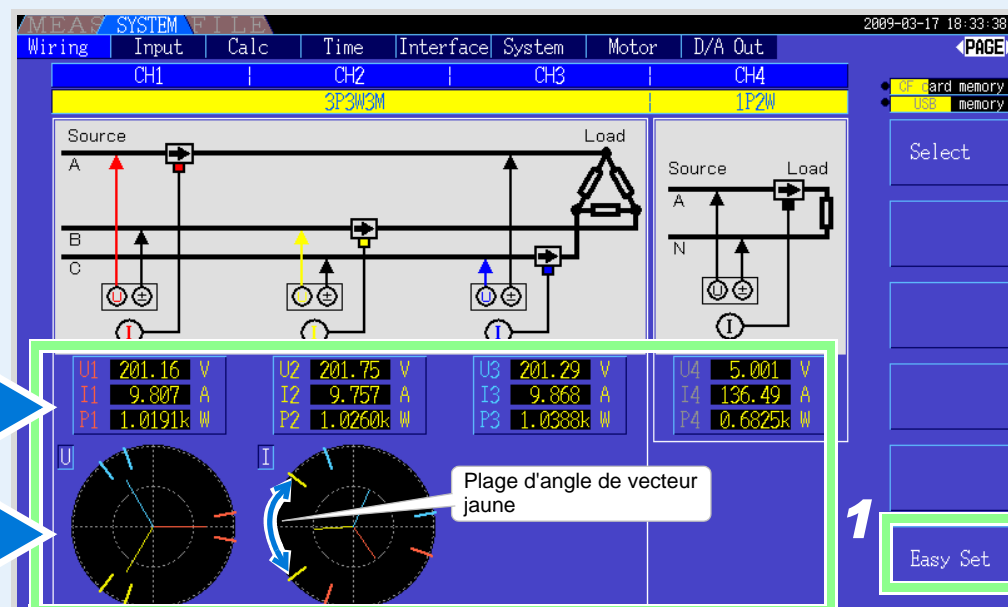

## 5. Visualisez les valeurs de mesure

Appuyez sur **MEAS** pour afficher l'écran de mesure, puis sur **◀ ▶** pour sélectionner des pages d'écran.

### Vector

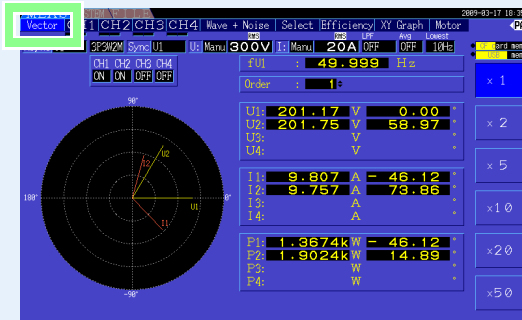

Cette page affiche la tension, le courant et la puissance mesurés sur les canaux 1 à 4 sous forme de valeurs numériques et de vecteurs.

### CH1 to CH4



Cette page affiche les valeurs de puissance, tension et courant mesurées, les valeurs d'intégration, et permet d'accéder aux graphiques et listes d'harmonique de chaque canal.

### Wave + Noise

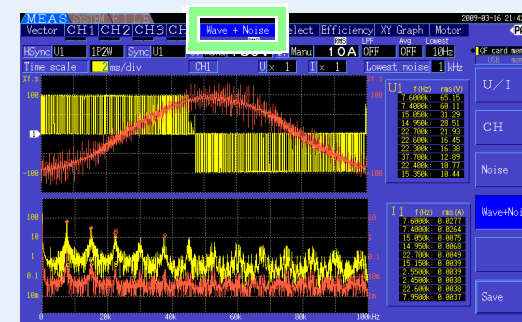

Cette page affiche les ondes de tension, courant et bruit. Ces ondes peuvent être enregistrées.

### Select

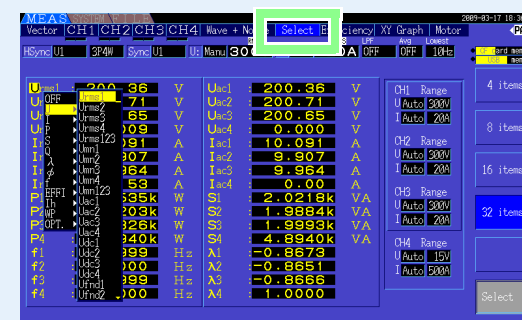

Sélectionnez un paramètre sur cette page pour qu'il apparaisse.

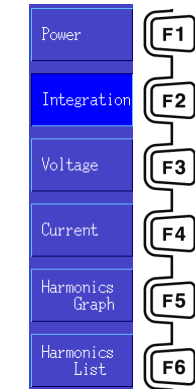

Avec les touches **F**

- Modifiez les contenus affichés
- Sélectionnez l'élément de paramètre

### Motor

Cette page est disponible uniquement lorsque les options de modèle 9791 Option de test de moteur ou 9793 Option de test de moteur et sortie numérique/analogique sont installées.



Cette page affiche des valeurs mesurées pour les options d'analyse moteur.

### XY Graph

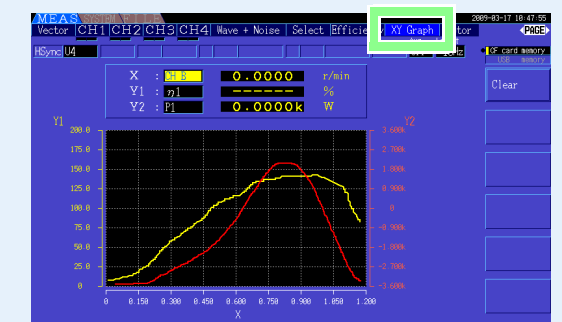

Cette page affiche un graphique X-Y des paramètres de mesure sélectionnés pour les axes horizontal et vertical.

### Efficiency



Cette page affiche les valeurs numériques d'efficacité et de perte déterminées par calculs.